

2026
M A R Z O
Valido fino al 31 MARZO 2026

DI SP LAY COLLECTION

STRUTTURE ESPOSITIVE TRASPORTABILI

FLESSIBILI

RIGIDE

DA PARETE E SOFFITTO

PORTABROCHURE

STRUTTURE DA BANCO

ACCESSORI

DISPOSITIVI DI PROTEZIONE PERSONALE

Simbologia

DESTINAZIONE D'USO



Struttura progettata per ambienti interni



Struttura progettata per resistere agli agenti climatici esterni

VISIBILITÀ DELLE STAMPE



Struttura monofacciale: supporta stampe visibili da un solo lato



Struttura bifacciale: supporta stampe visibili su due lati

PROPRIETÀ DELLA STRUTTURA PORTANTE



Struttura munita di asta telescopica e dunque allungabile



Struttura pieghevole, richiudibile su sé stessa



Struttura che necessita di occhiellatura



Struttura in grado di supportare grafiche in tessuto



Meccanismo di riavvolgimento per il cambio grafiche immediato

PRESENZA DI MECCANISMI ELETTRICI



Struttura luminosa

CONFORMAZIONE DELLA STRUTTURA PORTANTE



Struttura portante curvilinea o semicircolare



Struttura portante con andamento rettilineo

MECCANISMO DI ANCORAGGIO AL TERRENO



Struttura dotata di base riempibile con liquidi o solidi



Struttura dotata di forcone per l'ancoraggio al terreno

FORMATI SUPPORTATI DALLA STRUTTURA



Struttura supporta contenuti in formato 11 cm x 21 cm



Struttura supporta contenuti in formato A5 (14,8 cm x 21 cm)



Struttura supporta contenuti in formato A4 (21 cm x 29,7 cm)



Struttura supporta contenuti in formato A3 (29,7 cm x 42 cm)

La gamma di strutture espositive
DISPLAY COLLECTION
è composta da 7 famiglie merceologiche, ognuna contraddistinta da un colore specifico.

Indice

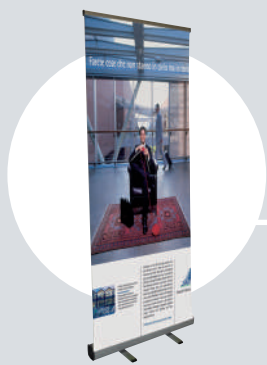

STRUTTURE FLESSIBILI

pag. 4



STRUTTURE RIGIDE

pag. 44



STRUTTURE DA PARETE E SOFFITTO

pag. 64



STRUTTURE PORTABROCHURE

pag. 93



STRUTTURE DA BANCO

pag. 94

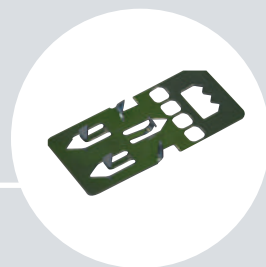

ACCESSORI

pag. 98



DISPOSITIVI DI PROTEZIONE PERSONALE

pag. 99

La validità nel tempo dei prezzi esposti nel catalogo DISPLAY COLLECTION è subordinata al periodico aggiornamento dello stesso sul sito web aziendale.

I prezzi indicati potranno variare in qualunque momento senza obbligo di preavviso.

Le immagini dei prodotti sono puramente indicative e non ne rappresentano necessariamente l'aspetto.

Le specifiche tecniche e dimensionali del prodotto hanno fine puramente illustrativo e possono variare in qualsiasi momento senza preavviso.





Prodotto premium 100% alluminio
Media e lunga durata
Film e banner

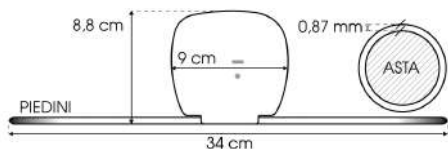

Borsa in nylon semplice

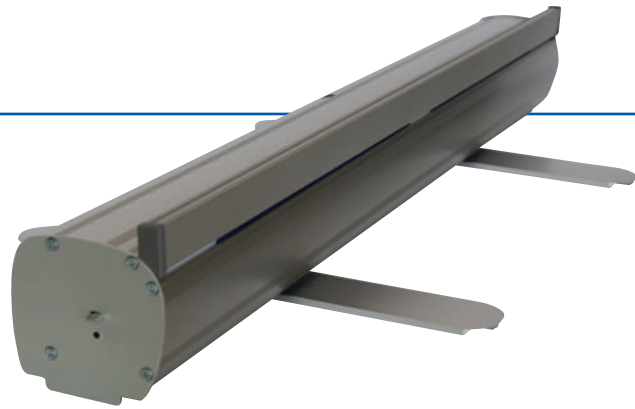

ROLL UP BASIC

fascino senza tempo

Lo standard di mercato in versione classica

Prodotto premium con riavvolgitore in alluminio anodizzato, da anni standard di riferimento sui roll up. Indicato per applicazioni indoor di media durata.

100% alluminio anodizzato

Riavvolgitore e laterali in alluminio anodizzato. Meccanismo di centratura asta verticale assente, connettore asta orizzontale superiore ad incastro. Piedini in alluminio arrotondati da 5 mm, asta verticale intermedia da 0.87 mm, barra orizzontale superiore in alluminio anodizzato top di gamma.

Plus

Leader di segmento grazie al fascino dell'alluminio ed alla struttura robusta. Soddisfa le richieste standard di un prodotto affidabile, elegante, con un riavvolgitore di qualità ed un'asta verticale di media consistenza.

Media

Film per roll up e Banner.

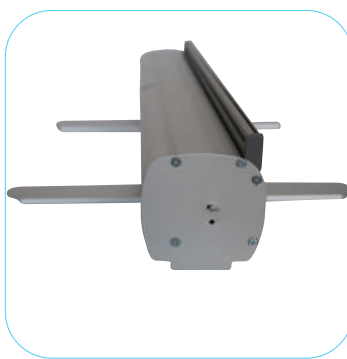

RESISTENTE E DI CLASSE

100% ALLUMINIO ANODIZZATO

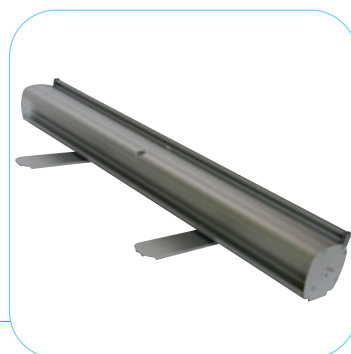

cod/descrizione	EDCROL080 ROLL UP BASIC 80 EDCROL085 ROLL UP BASIC 85 EDCROL100 ROLL UP BASIC 100	39,32 € 41,06 € 45,96 €
dimensioni stampa cm	EDCROL080 L 80 x H 203 EDCROL085 L 85 x H 203 EDCROL100 L 100 x H 203	
ingombro cm	EDCROL080 L 81 x H 205 x P 34 EDCROL085 L 86 x H 205 x P 34 EDCROL100 L 101 x H 205 x P 34	
peso kg	EDCROL080 1,72 (con imballo 2,02) EDCROL085 2 + borsa da 115 g + cartone da 190 g EDCROL100 2,3 + borsa da 125 g + cartone da 220 g	
roll up per pacco	6 pz	



Prodotto premium antracite e alluminio
 Con anti ribaltamento e borsa doppia
 Lunga durata
 Film e banner

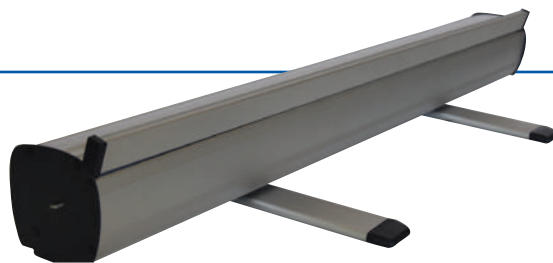

ROLL UP FLY

affidabilità e lunga durata



Zavorra anti ribaltamento Prodotto top di gamma nel segmento con piedini sporgenti. Indicato per applicazioni indoor di lunga durata in contesti ad ampio afflusso di pubblico, grazie alla zavorra inferiore.

Full optional Riavvolgitore in alluminio anodizzato con laterali metallici antracite. Meccanismo di centratura asta verticale top di gamma, connettore asta orizzontale superiore anti rottura. Piedini in alluminio da 10 mm con inserto in plastica antracite, asta verticale intermedia da 9 mm, barra orizzontale superiore in alluminio anodizzato intermedia. Zavorra inferiore anti ribaltamento.

Plus Roll up super rifinito nei dettagli, soddisfa i palati più esigenti: meccanismo di centratura automatico della stampa, zavorra anti ribaltamento, asta anti rottura e borsa doppia.

Media Film per roll up e Banner.

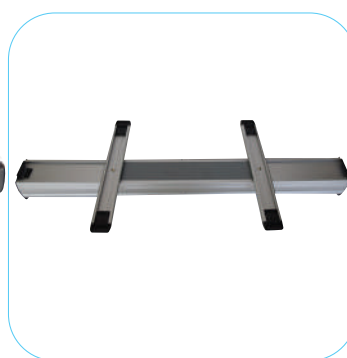

ZAVORRA ANTI RIBALTAMENTO

MECCANISMO DI CENTRATURA TOP DI GAMMA

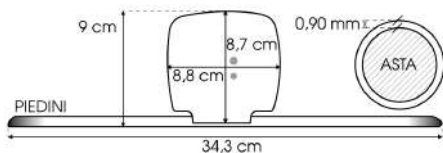

Borsa in nylon doppia

cod/descrizione	EDCFLY080 ROLL UP FLY 80 EDCFLY100 ROLL UP FLY 100	48,54 € 57,35 €
dimensioni stampa cm	EDCFLY080 L 80 x H 205 EDCFLY100 L 100 x H 205	
ingombro cm	EDCFLY080 L 83 x H 205 x P 34 EDCFLY100 L 103 x H 205 x P 34	
peso kg	EDCFLY080 2,50 + borsa da 360 g + cartone da 200 g EDCFLY100 3,20 + borsa da 450 g + cartone da 250 g	
roll up per pacco	6 pz	



Prodotto premium alluminio e plastica
 Con innesto asta rinforzata e piede singolo
 Media e lunga durata
 Film e banner



ROLL UP SINGLE

l'originale con base triangolare



Design inconfondibile Prodotto premium riconoscibile al primo sguardo: design triangolare, piedino singolo e raffinatissimo meccanismo di bilanciamento asta verticale. Indicato per applicazioni indoor di media e lunga durata.

Oltre la media A discapito di tante imitazioni, si contraddistingue per innumerevoli dettagli tecnici di livello. Riavvolgitore in alluminio anodizzato con laterali in plastica antracite avvitati direttamente alla struttura. Meccanismo centratura asta verticale ultra resistente. Piedino centrale in ferro verniciato a polvere da 15 mm e due perni a cono laterali, per un perfetto bilanciamento della struttura. Asta verticale top di gamma da 1,1 mm e barra orizzontale intermedia.

Plus Design alternativo ai tradizionali prodotti squadrati o a goccia. La forma triangolare consente un design compatto, capace di alloggiare anche banner e supporti spessorati.

Note di stampa La grafica penetra nel riavvolgitore per cui, nella parte bassa, si avranno circa 10 cm di area invisibile.

Media Film per roll up e banner.

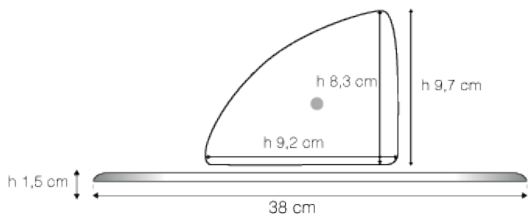

Borsa rigida circolare diametro interno 12,5 cm

CONI INFERIORI PER IL BILANCIAMENTO



MECCANISMO CENTRATURA ASTA RINFORZATO

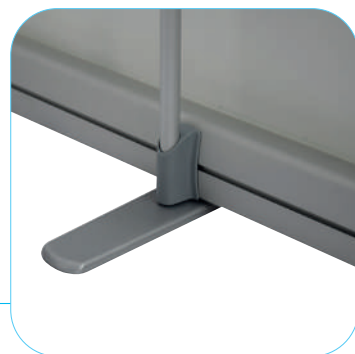

cod/descrizione	PDYC3C85 ROLL UP SINGLE 85 PDYC3C100 ROLL UP SINGLE 100	53,51 € 62,44 €
dimensioni stampa cm	PDYC3C85 L 85 x H 215 PDYC3C100 L 100 x H 215	
ingombro cm	PDYC3C85 L 90 x H 208 x P 38 PDYC3C100 L 105 x H 208 x P 38	
peso kg	PDYC3C85 2,55 + borsa da 0,9 + imballo in cartone 0,32 PDYC3C100 3,2 + borsa da 1,1 + imballo in cartone 0,35	



Prodotto top di gamma in alluminio anodizzato
Lunga e lunghissima durata
Film e banner strutturati

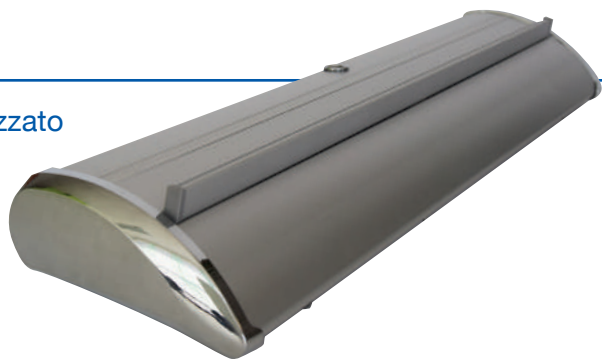

ROLL UP DROP l'originale con design a goccia

Certi di fare bella figura ROLL UP monoblocco top di gamma con design a goccia.

Asta fissa Contraddistinto da asta verticale super resistente. Indicato per applicazioni indoor di lunga durata in contesti ad ampio afflusso di pubblico.

Indistruttibile Riavvolgitore in alluminio anodizzato con laterali in plastica metallizzati. Asta verticale top di gamma, connettore asta orizzontale superiore ad incastro. Barra orizzontale superiore in alluminio anodizzato top di gamma. Tenuta dei tappi laterali mediante calamite ad innesto ultra rapido.

Plus L'originale ROLL UP a goccia, contraddistinto da un'asta verticale robustissima, in grado di sorreggere qualsiasi supporto. Tappi laterali con calamite e peso superiore alla norma. Premendo è possibile rimuovere il coperchio laterale per attivare lo sblocco del riavvolgitore. Sulla parte posteriore della base sono posti due piedini regolabili, per consentire al riavvolgitore di essere sempre perfettamente orizzontale.

Media Film per roll up e banner strutturati.

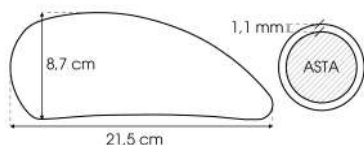

Borsa in nylon doppia

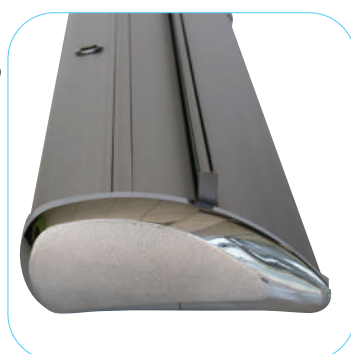

INCASTRO RAPIDO CON MAGNETI

ALLUMINIO ANODIZZATO



cod/descrizione	EDCROLD80 ROLL UP DROP 80 EDCROLD85 ROLL UP DROP 85 EDCROLD10 ROLL UP DROP 100 EDCROLD12 ROLL UP DROP 120	95,57 € 99,62 € 120,68 € 148,88 €
dimensioni stampa cm	EDCROLD80 L 80 x H 203 EDCROLD85 L 85 x H 203 EDCROLD10 L 100 x H 203 EDCROLD12 L 120 x H 203	
ingombro cm	EDCROLD80 L 83 x H 203 x P 22 EDCROLD85 L 88 x H 207 x P 22 EDCROLD10 L 103 x H 207 x P 22 EDCROLD12 L 123 x H 207 x P 22	
peso kg	EDCROLD80 2,8 (con imballo 3,54) EDCROLD85 2,96 (con imballo 3,68) EDCROLD10 3,32 (con imballo 4,16) EDCROLD12 4,14 (con imballo 5,23)	
roll up per pacco	4 pz	



Bifacciale premium
Media e lunga durata
Film e banner

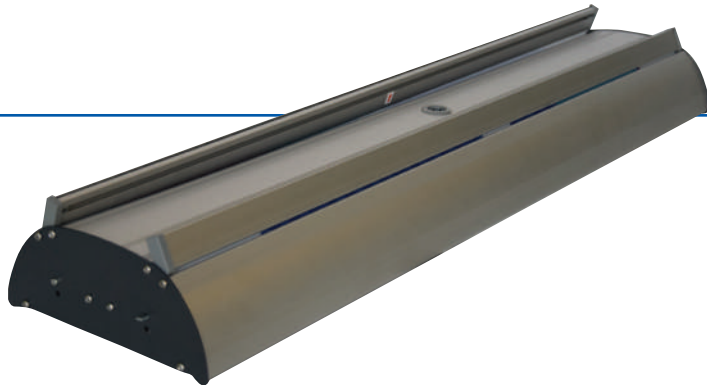

ROLL UP BIFACE DELTA

bifacciale di successo

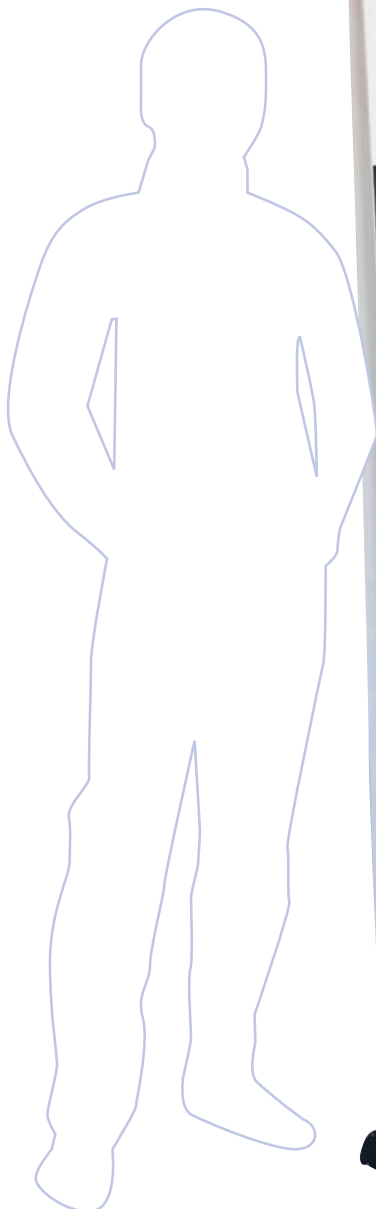

Visibilità bidirezionale ROLL UP premium monoblocco con design a mezzaluna.

Indicato per applicazioni indoor di lunga durata. Impreziosito dai gradevoli laterali antracite, rappresenta una soluzione estremamente bilanciata fra prezzo e resa estetica.

Compatto ed elegante Riavvolgitore in alluminio anodizzato con laterali metallizzati antracite a vista.

Asta verticale top di gamma da 1 mm, foro di innesto asta con occhiello di rinforzo, connettore asta orizzontale superiore ad incastro. Barra orizzontale superiore in alluminio anodizzato top di gamma.

Plus Soluzione bifacciale di nuova concezione in grado di alloggiare anche i banner più strutturati.

Coniuga robustezza ed eleganza, grazie alla base monoblocco.

Media Film per roll up e banner strutturati.

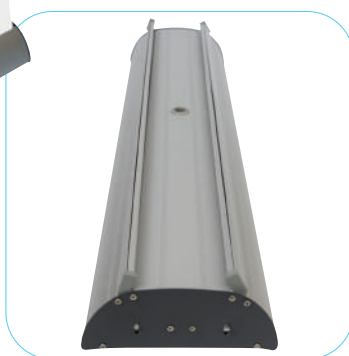

ANTRACITE ED ALLUMINIO



COMPATTO E ROBUSTO

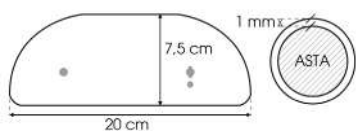

Borsa in nylon doppia

cod/descrizione	EDCROLB08 ROLL UP BIFACE DELTA 85	111,35 €
dimensioni stampa cm	EDCROLB08 L 85 x H 203	
ingombro cm	EDCROLB08 L 87 x H 205 x P 20	
peso kg	EDCROLB08 3,8 + borsa da 235 g + cartone da 535 g	
roll up per pacco	4 pz	



Bifacciale top di gamma
Lunghissima durata
Film, banner e tessuti



ROLL UP 2 BIFACE TELESCOPIC

bifacciale telescopico



Bifacciale personalizzabile ROLL UP top di gamma monoblocco con design a semi cerchio. La struttura compatta antiribaltamento, è indicata per applicazioni indoor ad alto afflusso di pubblico. L'asta telescopica consente grafiche personalizzabili comprese fra 180 e 240 cm. Le aste orizzontali superiori a sfioro racchiudono le grafiche perfettamente all'interno del riavvolgitore evitando danneggiamenti durante il trasporto.

Dettagli che fanno la differenza Riavvolgitore ad alta trazione per grafiche sempre in tensione, cui si aggiunge un biadesivo ad alto tack, con altezza maggiorata di 3 cm rispetto allo standard. Lateralì in plastica metallizzati con chiusura magnetica, asta verticale telescopica da 1,1 mm e barra orizzontale in alluminio anodizzato ad alta tenuta ideale anche su tessuti.

Plus Posizionabile in location ad alto afflusso di persone, grazie al peso superiore alla norma. Supporta grafiche con altezza variabile dal piccolo al grande formato. È ideale per chi desidera far bella figura. Dotato di istruzioni per l'assemblaggio estremamente dettagliate.

Note di stampa La grafica penetra nel riavvolgitore per assicurare extra tenuta. Nella parte inferiore del pannello grafico si avranno 15 cm circa di area invisibile.

Media Film per roll up, banner strutturati e tessuto.

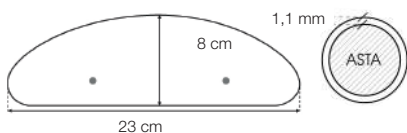

Borsa in nylon doppia

ASTE ORIZZONTALI A SFIORO



ASTA TELESCOPICA REGOLABILE



cod/descrizione	PDHK9AB85 ROLL UP 2 BIFACE TELESCOPIC 85 PDHK9AB100 ROLL UP 2 BIFACE TELESCOPIC 100	149,36 € 166,26 €
dimensioni stampa cm	PDHK9AB85 L 85 x H compresa fra 180 e 240 cm PDHK9AB100 L 100 x H compresa fra 180 e 240 cm	
ingombro cm	PDHK9AB85 L 88 x H compresa fra 160 e 240 x P 23 PDHK9AB100 L 108 x H compresa fra 160 e 240 x P 23	
peso kg	PDHK9AB85 5,2 + borsa da 470 g + cartone da 380 g PDHK9AB100 5,2 + borsa da 550 g + cartone da 450 g	
roll up per pacco	roll up per pacco 24 pz	



Bifacciale per esterni
Lunga e lunghissima durata
Banner



ROLL UP BIFACE OUTDOOR

non teme rivali all'esterno

Lunga durata outdoor Roll up bifacciale con piedino sporgente girevole, progettato per resistere agli agenti atmosferici esterni. La base pressofusa riempibile ad acqua o sabbia rende il prodotto sicuro, mentre molle di compensazione poste sull'innesto della base, consentono di arginare la forza del vento. Le aste superiori adesive con doppio risvolto ed il limbo di film rinforzato che si innesta dentro il riavvolgitore, consentono alle grafiche lunga durata outdoor.

Resistente Riavvolgitore in plastica pressofusa riempibile, con piedino in alluminio anodizzato. Asta verticale rinforzata da 3 cm, connettore asta verticale con pomello sporgente. È possibile regolare il tensionamento della grafica, alzando o abbassando di alcuni cm l'innesto mediante scorrimento. Aste orizzontali contenenti barra in plastica biadesivizzata per una maggiore tenuta. La base è dotata di maniglia e ruotine per il trasporto.

Montaggio Si procede inserendo la grafica all'interno del riavvolgitore. Si fissa la parte superiore della grafica sul biadesivo, facendola poi ruotare attorno alla bacchetta, fino ad arrivare al secondo biadesivo. Si procede con tensionamento della grafica, tirando la levetta posta sul lato della base.

Plus Prodotto studiato per applicazioni in esterno. Molle antivento; maniglia con ruotine per riporre il prodotto in ambienti interni.

Media Banner.

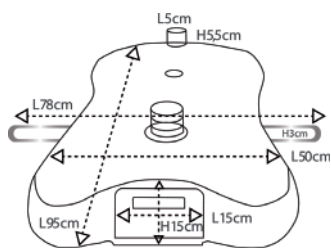
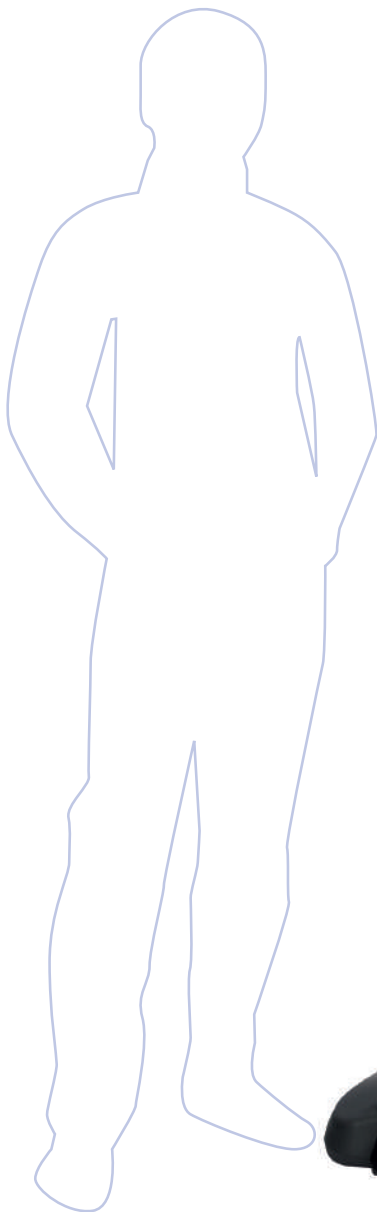

FISSAGGIO ERMETICO CON POMELLO

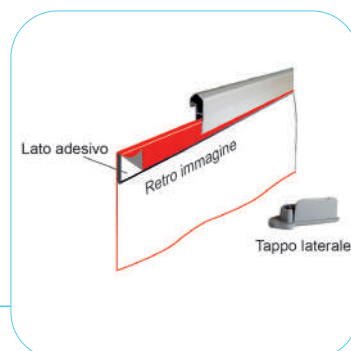

DOPPIO FISSAGGIO CON BIADESIVO



+



Borsa in nylon

cod/descrizione	PDYC15E ROLL UP BIFACE OUTDOOR 80	349,55 €
dimensioni stampa cm	L 80 x H 200	
ingombro cm	L 96 x H 215 x P 78	
peso kg	13,7 + borsa 0,45 + cartone da 1,5	



Prodotto premium wide format
Media e lunga durata
Anti ribaltamento, con borsa doppia
Film e banner

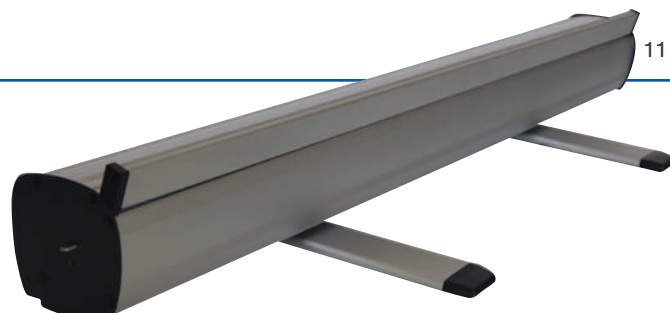

ROLL UP WIDE oltre i formati standard

Applicazioni wide format Roll up strutturato con piedini sporgenti, studiato per applicazioni wide format indoor di lunga durata, in contesti ad ampio afflusso di pubblico, grazie alla zavorra inferiore.

Strutturato Riavvolgitore in alluminio anodizzato con laterali metallici antracite. Due meccanismi di centratura aste verticali top di gamma, due connettori aste orizzontali superiori anti rottura. Due piedini in alluminio da 10 mm con inserto in plastica antracite, due aste verticali intermedie da 9 mm che diventano 3 nella versione da 200 cm; barra orizzontale superiore in alluminio anodizzato intermedia. Zavorra inferiore anti ribaltamento.

Plus Estremamente solido, studiato per applicazioni wide format. Due meccanismi di centratura aste verticali per supportare il banner senza sforzo. La zavorra inferiore conferisce stabilità, congiuntamente all'asta anti rottura ed alla borsa doppia.

Media Film per roll up e banner.

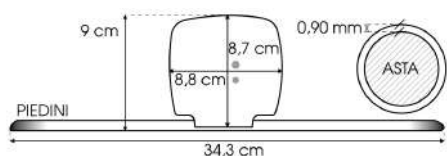

Borsa in nylon doppia



MECCANISMO DI CENTRATURA
TOP DI GAMMA

DUE ASTE VERTICALI

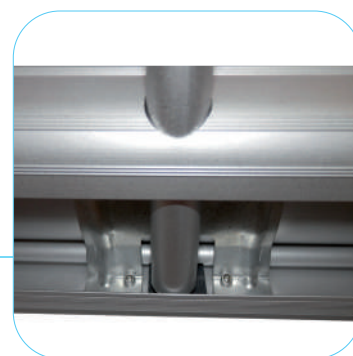

cod/descrizione	EDCRCL120 ROLL UP WIDE 120 EDCRCL150 ROLL UP WIDE 150 EDCRCL200 ROLL UP WIDE 200	73,21 € 91,03 € 111,75 €
dimensioni stampa cm	EDCRCL120 L 120 x H 205 EDCRCL150 L 150 x H 205 EDCRCL200 L 200 x H 205	
ingombro cm	EDCRCL120 L 123 x H 205 x P 34 EDCRCL150 L 153 x H 205 x P 34 EDCRCL200 L 200 x H 205 x P 34	
peso kg	EDCRCL120 3,1 - EDCRCL150 3,8 - EDCRCL200 5,16	



Top di gamma con luce 2 mt
Lunga durata
Asta allungabile a 4 posizioni
Film, banner strutturati e tessuti

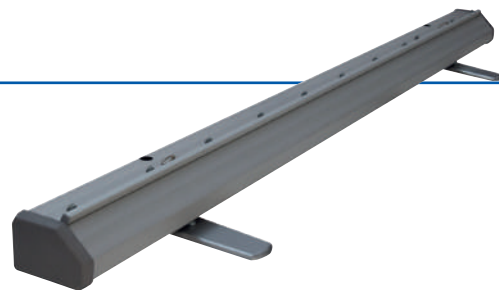

WIDER ROLL UP super resistente

Il più robusto della categoria

Roll up con carcassa in alluminio a forma di trapezio rettangolare e piedini sporgenti. Ideato per applicazioni superwide di lunga durata, con riutilizzo frequente. Consente di realizzare grafiche con altezza superiore a 3 metri e lunghezza 2 metri.

Asta allungabile e vano porta aste

Riavvolgitore ad alta trazione in alluminio anodizzato, piedini in ferro verniciato a polvere con vite per regolare l'inclinazione del frontale. Le due aste verticali super resistenti con diametro 2 cm e spessore 12 mm, sono regolabili mediante bottone a scatto lungo intervalli da 50 cm: 170, 210, 260 o 310 cm. La barra orizzontale superiore presenta 11 viti per il fissaggio eventuale del tessuto alla struttura.

Plus

Le aste verticali sono alloggiare nella struttura, agevolando trasporto e spedizione. Ciascuna asta è composta da due segmenti, permettendo di raggiungere grafiche dal grande impatto visivo, fino a 3 metri, alloggiare grazie alla carcassa extra large. Sul riavvolgitore è posto un biadesivo ad alta tenacia con altezza maggiorata rispetto alla norma.

Note di stampa

La grafica penetra nel riavvolgitore per assicurare extra tenuta. Nella parte inferiore del pannello grafico si avranno 15 cm circa di area invisibile.

Note di assemblaggio

Si consiglia di inserire la grafica prima nell'asta orizzontale e poi nel riavvolgitore. L'asta va posizionata in verticale per facilitare l'inserimento del consumabile.

Media

Film, banner resistenti e tessuti.

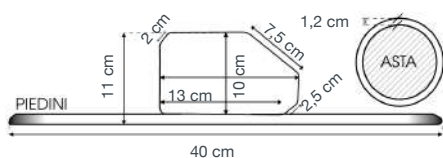

Borsa in nylon semi imbottita



VANO ALLOGGIAMENTO ASTE VERTICALI

VITI PER FISSAGGIO TESSUTO

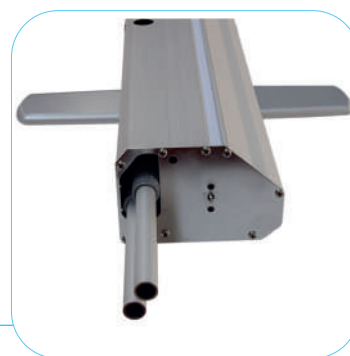

cod/descrizione	PDHQ1H WIDER ROLL UP	271,55 €
dimensioni stampa cm	L 200 x H 185; 225; 275; 325	
ingombro cm	L 206 x H min 170 e max 310 x P 40	
peso kg	10,3 + borsa semi imbottita 0,8 + cartone 1,1	



Prodotto top di gamma con luce 3 metri
lunga durata
Asta telescopica
Film, banner leggeri, tessuti leggeri



ROLL UP MAXI 300X240 oltre ogni confine

Fondale da 3 metri

Roll up monoblocco con carcassa in alluminio, ideato per applicazioni superwide di lunga durata con necessità di un riutilizzo frequente. Lo straordinario design vi stupirà, oltre all'impatto visivo di una grafica da 3 metri. Grazie all'asta telescopica realizza grafiche con altezza variabile fino a 240 cm.

Design unico

Riavvolgitore in alluminio anodizzato e laterali metallici in ferro verniciato a polvere nero, piedini in ferro verniciato a polvere; tappi laterali in plastica. Due aste verticali telescopiche con innesto in metallo super resistenti.

Plus

Struttura in grado di superare tutti gli altri roll up in commercio, arrivando a 3m di lunghezza e 240 in altezza (grazie alle aste telescopiche regolabili). Il cambio grafiche risulta estremamente semplice grazie alla possibilità di ricaricare il riavvolgitore mediante chiavetta.

Note di assemblaggio

Una volta posizionata la grafica sulle aste verticali, si estrae dalla borsa la chiavetta metallica a mezza luna, la si utilizza per rimuovere il perno grigio che aziona il riavvolgitore. Nel caso si voglia invece ricaricare il riavvolgitore si estrae la chiave a molla dalla custodia e la si inserisce all'interno del buco posto sulla parte destra della struttura.

Media

Film, banner resistenti e tessuti leggeri.

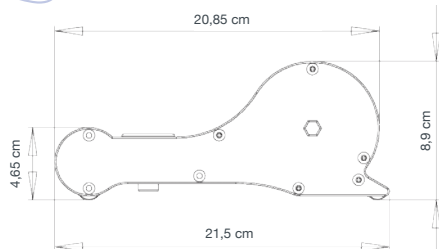

Borsa semirigida

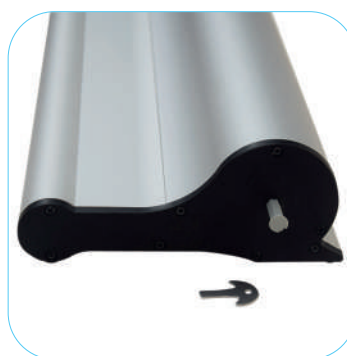

RICARICA PER MOLLA

PERNO BLOCCA GRAFICA E CHIAVE DI RIMOZIONE



cod/descrizione	PDRUMAXI300 ROLL UP MAXI	401,10 €
dimensioni stampa cm	L 300 x H max 245	
ingombro cm	L 303 x H max 245 x P 21,5	
peso kg	13,7 + borsa semi imbottita 0,95 + cartone 1,7	



Film e banner occhiellati
Super leggero
Breve durata



X BANNER BLACK

leggerezza e trasportabilità

Contenimento dei costi Realizzato in fibra di vetro e plastica, con borsa circolare rigida.

Entry level Per grafiche promozionali indoor leggere di breve durata.

4 aste frontali fisse Con aggancio uncinato scorrevole per l'adattabilità delle grafiche. Diametro testa uncino 6 mm.

Asta posteriore fissa Non consente di regolare l'inclinazione della grafica.

Plus Usa e getta economico, leggerissimo, facile da trasportare. La borsa circolare rigida in nylon rivestita in cartone, consente il trasporto delle grafiche, prevenendo la rottura del prodotto.

Media Film e banner occhiellati.



UNCINO PER GRAFICA SCORREVOLE

HUB POSTERIORE



Borsa rigida compresa nel prezzo

cod/descrizione	EDCXBANBL X BANNER BLACK	14,70 €
dimensioni stampa cm	max L 60 x H 160 (è necessaria l'occhiellatura della stampa a 3 cm dai bordi, con occhiello da 15 mm)	
ingombro cm	L 60 x H 180 x P 43	
peso kg	1,36 + borsa da 0,5	



Ambienti riparati
Lunga e lunghissima durata
Borsa rigida per alloggiamento grafiche
Film, banner e tessuto



Borsa rigida circolare con scomparto esterno per il piedino

L BANNER LITE CON BORSA RIGIDA

versione robusta trasportabile

Full optional Realizzato in alluminio argentato, con asta verticale rinforzata e piedino robusto, per applicazioni di lunga e lunghissima durata. La borsa rigida circolare con scomparto speciale esterno per il piedino, consente il trasporto delle grafiche.

Applicazione indoor Progettato per applicazioni indoor a ridosso di pareti. Pur presentando un peso superiore alla norma ed un ottimo bilanciamento, lo spostamento d'aria dovuto ad un alto afflusso di pubblico potrebbe comportare la caduta della struttura.

Barre orizzontali a scatto con blocco Barre a scatto particolarmente tenaci, con blocco laterale in plastica, per l'alloggiamento sicuro di consumabili particolarmente leggeri o strutturati.

Asta verticale rinforzata e piedino strutturato L'asta verticale con diametro maggiorato è sinonimo di lunga durata. Si inserisce all'interno della base grazie ad una vite filettata, garantendo massima affidabilità.

Plus Prodotto pensato per un trasporto ed un utilizzo frequenti. Le grafiche sono protette dentro la sacca, assieme all'asta verticale, mentre il piedino è alloggiato in uno scomparto personalizzato esterno, per non rovinare le stampe. Le barre orizzontali extra resistenti, sono compatibili con l'utilizzo del tessuto.

Media Film, banner e tessuto.

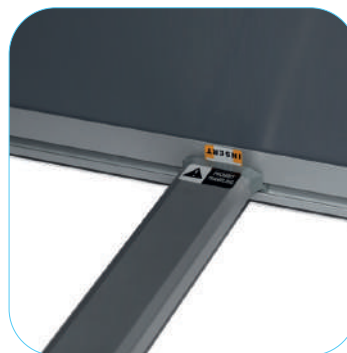

TAPPI LATERALI A PRESSIONE

PIEDINO ROBUSTO A BAIONETTA

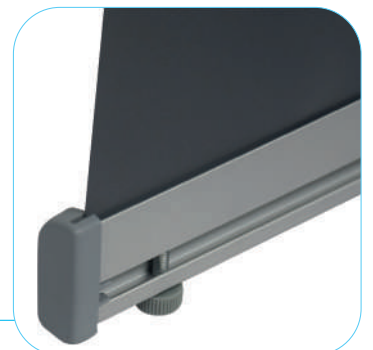

cod/descrizione	PDYCL580200 L BANNER LITE 80 PDYCL5100200 L BANNER LITE 100	42,55 € 56,07 €
dimensioni stampa cm	PDYCL580200 L 80 x H 215 PDYCL5100200 L 100 x H 215	
ingombro cm	PDYCL580200 L 81 x H 204,5 x P 37 PDYCL5100200 L 101 x H 204,5 x P 37	
peso kg	PDYCL580200 1,4 + borsa 0,85 + cartone 0,3 PDYCL5100200 1,75 + + borsa 0,9 + cartone 0,31	



Fondali e pareti
Lunga durata
Tessuti per display

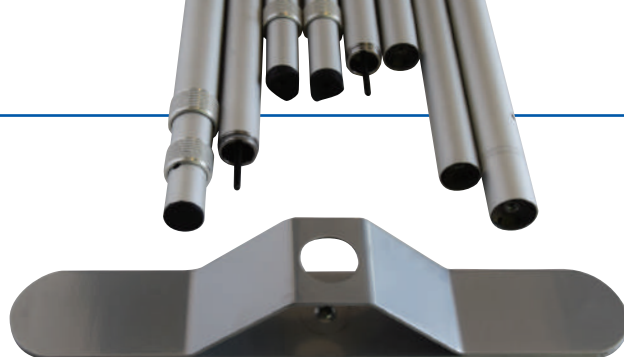

SLIM WALL PROFESSIONAL

fondali personalizzati

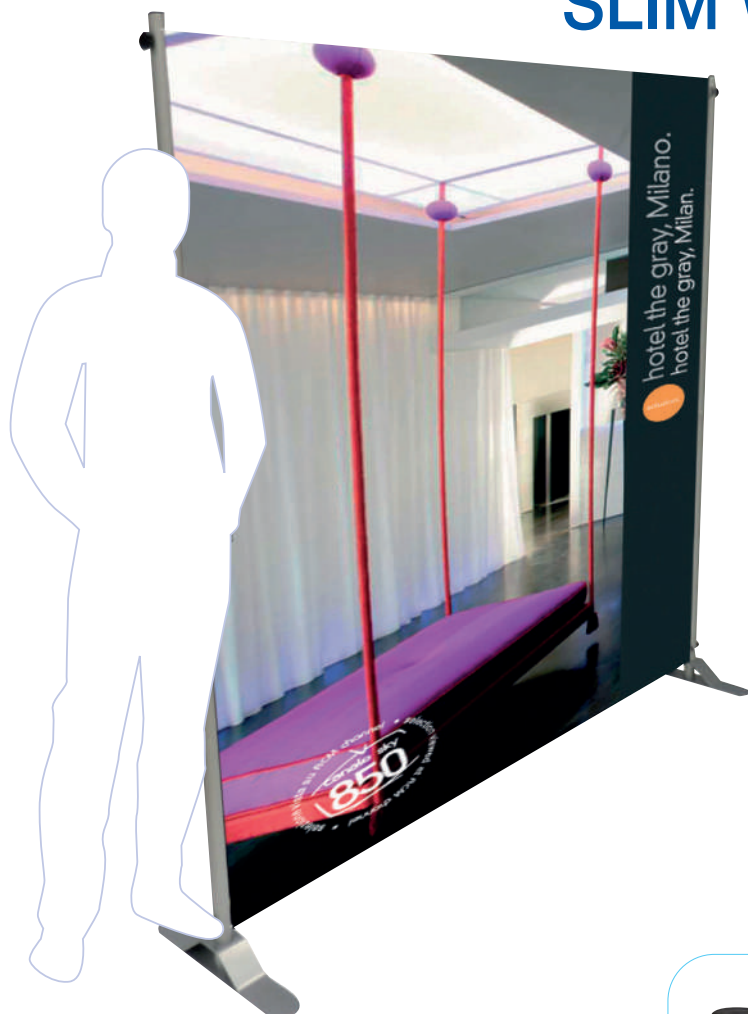

Più semplice e bello di un pop up

Elegantissima struttura in alluminio disponibile in versione silver o nera, per grafiche indoor monofacciali o bifacciali. In pochi secondi realizza fondali e pareti. Studiata per fiere ed eventi di lunga durata.

Amplia gli orizzonti del vostro business

Sia in orizzontale che verticale, sono presenti raffinati snodi telescopici metallici in grado di personalizzare l'ingombro da H 110 x L 130 ad H 240 x L 290 cm. La base in ferro verniciato a polvere resiste ai graffi ed agli agenti di pulizia. Le aste verticali sono composte da un singolo pezzo con 3 snodi telescopici, quelle orizzontali da 3 pezzi con snodo telescopico su entrambi i lati. Sulle due estremità orizzontali della grafica deve essere realizzata un'asola con diametro 8 cm.

Plus

Rapida da montare, di grande effetto, dal costo contenuto. È l'alternativa ai tradizionali POP UP, senza rinunciare ad un look molto fashion. Facile da smontare è indicata per il trasporto: la custodia è lunga solamente 125 cm. Le due aste orizzontali presentano extra resistenza rispetto ai normali prodotti presenti sul mercato.

Media

Tessuto per display. Banner sconsigliato.



SNODI IN ACCIAIO

STRUTTURA IN ALLUMINIO E ACCIAIO



+



Borsa in nylon semi imbottita

cod/descrizione	PDSTMFLEX SLIM WALL PROFESSIONAL BLACK	230,37 €
	PDSTMSILV SLIM WALL PROFESSIONAL SILVER	230,37 €
dimensioni stampa cm	L Max 280 x H Max 240	
ingombro cm	L Max 290 x H Max 240 x P 44	
peso kg	7,3 + borsa da 0,9 + cartone da 0,9	



Fondali e pareti supewide
Lunga durata
Tessuti per display e banner



EXTENSIBLE WALL BLACK

pareti superwide personalizzabili

Ampliate i vostri orizzonti

Struttura superwide in alluminio, per grafiche indoor monofacciali o bifacciali. In pochi secondi realizza fondali e pareti. Studiata per fiere ed eventi di media e lunga durata. L'asta verticale anti distorsione, funge anche da piedino centrale, consentendovi applicazioni superwide.

Modulare

Sia in orizzontale che verticale sono presenti raffinati snodi telescopici, in grado di personalizzare l'ingombro. Le due aste verticali esterne sono composte dalla parte sommitale con 3 snodi telescopici e da due tubolari (6 pz totali). L'asta verticale centrale di rinforzo è composta da 3 pezzi centrali e due meccanismi di bloccaggio, per fissare il prodotto alle aste orizzontali (5 pz). Le barre orizzontali sono composte da 2 pezzi laterali con svasamento esterno e 2 segmenti centrali (totale 8 pz).

Plus

Struttura superwide dal grande impatto ma dal costo contenuto. La struttura modulare consente eventualmente di rimuovere alcuni segmenti sia in orizzontale che verticale, su applicazioni di piccolo e medio formato. La custodia da 103 cm rende agevole il trasporto.

Avvertenze

Su grafiche monofacciali è opportuno realizzare una tasca superiore con diametro 8 cm ed al centro un foro inferiore da 6 cm, per consentire l'inserimento dell'asta. Sui lati saranno poste delle fettucce ogni 40 cm. La parte inferiore della grafica dovrà essere lasciata libera, a causa del piede centrale. Nel caso di applicazioni bifacciali, sarà necessario lasciare appositi buchi per i due uncini dell'asta verticale.

Media

Tessuto per display.

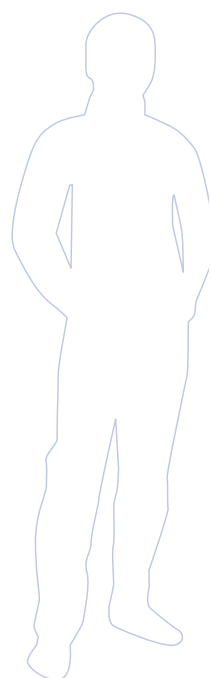

Borsa in nylon semi imbottita

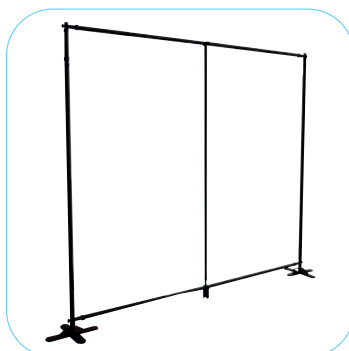

PIEDINO A CROCE AD ALTO BILANCIAMENTO

ASTA VERTICALE ANTI DISTORSIONE



cod/descrizione	PDSTMFLEXXL EXTENSIBLE WALL BLACK	353,78 €
dimensioni stampa cm	L Max 360 x H Max 360 / L min 147 x H min 107	
ingombro cm	L Max 365 x H Max 365 x P 4	
peso kg	10,2 + borsa 1,2 + cartone 0,9	



Fondali e pareti divisorie
Con borsa morbida
Tessuto

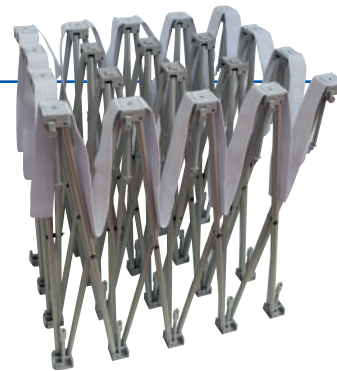

POP UP TEXTILE

pop up tessile di nuova generazione



Velcro compreso nel prezzo



Semplicità estrema Pop up monofacciale in alluminio con telaio ad ombrello ad apertura facilitata e struttura stabilizzata antidistorsione, disponibile in versione 4x3 e 3x3 dritta. Lungo il perimetro frontale ed i lati è posta una striscia in velcro. In dotazione è fornito un rotolo da cucire al tessuto (non compreso nel prezzo) per fissare le grafiche. Si tratta di un prodotto eccezionale, velocissimo da applicare. Prodotto privo di faretto.

Eventi ripetuti Il tessuto consente il riutilizzo delle grafiche all'infinito, risultando estremamente indicato per eventi itineranti.

Avvertenze Il velcro in dotazione deve essere applicato seguendo le indicazioni riportate sul cartamodello scaricabile dal sito web.

Plus Il prodotto si compone del solo telaio auto apribile maneggiabile anche da una singola persona. Le chiusure a sganciamento rapido consentono un assemblaggio super veloce, mentre le barre antidistorsione conferiscono alla struttura estrema stabilità. L'utilizzo del tessuto consente di impiegare un unico pannello grafico, senza frazionare le grafiche.

Media Tessuto fissato con velcro.



CARTAMODELLO DISPONIBILE



Borsa semirigida + imballo in cartone esterno



PERIMETRO IN VELCRO

TELAIO AD OMBRELLO



cod/descrizione	PDTEXUP3X3D POP UP TEXTILE 3X3 DRITTO	269,85 €
	PDTEXUP3X4D POP UP TEXTILE 4X3 DRITTO	332,38 €
dimensioni stampa cm	PDTEXUP3X3D L 298 x H 223,5 PDTEXUP3X4D L 371 x H 223,5	
ingombro cm	PDTEXUP3X3DL 225 x H 224,5 x P 31 PDTEXUP3X4D L 298 x H 224,5 x P 31	
peso kg	PDTEXUP3X3D 7,3 + borsa da 0,5 + cartone 0,9 PDTEXUP3X4D 9,5 + borsa da 0,7 + cartone 1,1	



Gazebo apribile con telaio ad ombrello
Basi verticali esagonali estensibili
Fiere e mercatini (da richiudere in caso di pioggia,
temporali, grandine o vento)



GAZEBO 3X3 MT inseparabile compagno di fiere e mercatini

Prodotto di nuova generazione Gazebo apribile con telaio ad ombrello

in alluminio, poggiato su 4 aste verticali esagonali telescopiche in alluminio da 4 cm. Una leva rossa permette di impostare 4 altezze differenti. Sul tetto è posto un pennone sporgente 120 cm, per il deflusso dell'acqua. Il gazebo si chiude premendo le leve rosse a metà struttura riducendone l'altezza, per poi premere quelle appena sotto al telaio. A parte sono acquistabili le parti in tessuto e le traverse per le mezze pareti.

Optional da acquistare a parte

La parte perimetrale del tetto in Poliuretano da 300 denari è dotata di feltro, per il fissaggio ai 4 lati del telaio, oltre a potersi raccordare alle pareti inferiori. Volendo è possibile applicare fino a 3 pareti laterali. Una serie di strip in velcro sulla parte orizzontale consentono poi il fissaggio delle pareti laterali a telaio ed aste, mentre sulle 2 pareti verticali è presente una cerniera. Volendo si possono allestire mezze pareti fissando prima la barra di sostegno e poi il rispettivo telo.

Precauzioni

Il prodotto nasce per eventi itineranti domestici da svolgersi con la bella stagione, per essere riposto in un luogo non umido ed aerato in inverno. La struttura non deve essere mai abbandonata. Qualora i teli dovessero bagnarsi, dovranno asciugare da aperti. In caso di pioggia o vento richiudere subito il prodotto. Con brezza leggera zavorrare o picchettare a terra la struttura.



TELAIO AD OMBRELLO

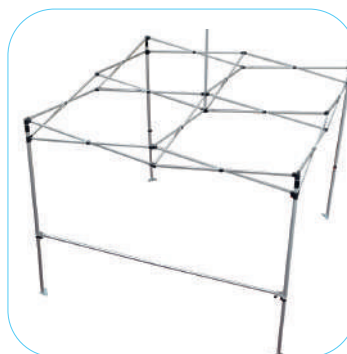

BASE VERTICALE ESAGONALE



Imballo in cartone

cod/descrizione	PDGZ3X3 GAZEBO TELAIO ALLUMINIO 3X3 MT	385,05 €
	PDGZTE3X3 TETTO IN TESSUTO PU GAZEBO 3X3 MT	151,38 €
	PDGZPA3X3 PARETE IN TESSUTO PU GAZEBO 3X3 MT	82,53 €
	PDGZ12PA07X3 MEZZA PARETE TESSUTO PU CON VELCRO 0.75X3 MT	49,36 €
	PDGZBL3 BARRA LAT. X MEZZA PARETE CON MORSETTI 3 MT	72,41 €
ingombro struttura chiusa cm	PDGZ3X3 L 24,5 x H 160 x P 24,5	
ingombro struttura aperta cm	PDGZ3X3 L 300 x H 330 x P 300	
peso kg	PDGZ3X3 15,5 + 1,2 imballo in cartone	



Gazebo apribile con telaio ad ombrello
Basi verticali esagonali estensibili
Fiere e mercatini (da richiudere in caso di pioggia,
temporali, grandine o vento)



GAZEBO 3X4,5 MT

inseparabile compagno di fiere e mercatini

Prodotto di nuova generazione

Gazebo apribile con telaio ad ombrello in alluminio, poggiato su 4 aste verticali esagonali telescopiche in alluminio da 4 cm. Una leva rossa permette di impostare 4 altezze differenti. Sul tetto sono posti 2 pennoni sporgenti 120 cm, per il deflusso dell'acqua. Il gazebo si chiude premendo le leve rosse a metà struttura riducendone l'altezza, per poi premere quelle appena sotto al telaio. A parte sono acquistabili le parti in tessuto e le traverse per le mezza pareti.

Optional da acquistare a parte

La parte perimetrale del tetto in Poliuretano da 300 denari è dotata di feltro, per il fissaggio ai 4 lati del telaio, oltre a potersi raccordare alle pareti inferiori. Volendo è possibile applicare fino a 3 pareti laterali. Una serie di strip in velcro sulla parte orizzontale consentono poi il fissaggio delle pareti laterali a telaio ed aste, mentre sulle 2 pareti verticali è presente una cerniera. Volendo si possono allestire mezza pareti fissando prima la barra di sostegno e poi il rispettivo telo.

Precauzioni

Il prodotto nasce per eventi itineranti domestici da svolgersi con la bella stagione, per essere riposto in un luogo non umido ed aerato in inverno. La struttura non deve essere mai abbandonata. Qualora i teli dovessero bagnarsi, dovranno asciugare da aperti. In caso di pioggia o vento richiudere subito il prodotto. Con brezza leggera zavorrare o picchettare a terra la struttura.



Imballo in cartone

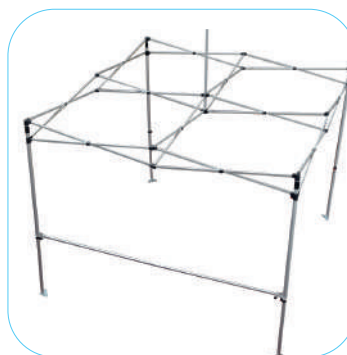

BASE VERTICALE ESAGONALE



TELAIO AD OMBRELLO

cod/descrizione	PDGZPA3X3 PARETE IN TESSUTO PU GAZEBO 3X3 MT	77,86 €
	PDGZ12PA07X3 MEZZA PARETE TESSUTO PU CON VELCRO 0.75X3 MT	46,57 €
	PDGZBL3 BARRA LAT. X MEZZA PARETE CON MORSETTI 3 MT	68,31 €
	PDGZ3X45 GAZEBO TELAIO ALLUMINIO 3X4,5 MT	487,05 €
	PDGZTE3X4 TETTO IN TESSUTO PU GAZEBO 3X4,5 MT	213,92 €
	PDGZPA3X4 PARETE IN TESSUTO PU GAZEBO 3X4,5 MT	122,27 €
ingombro struttura chiusa cm	PDGZ3X3 L 24,5 x H 160 x P 32	
ingombro struttura aperta cm	PDGZ3X3 L 450 x H 330 x P 300	
peso kg	PDGZ3X3 20,5 + 1,5 imballo in cartone	

codice	PDGZPIC
descrizione	GAZEBO PICCHETTI (4 PZ)
20,26 €	

4 picchetti in ferro nero verniciato a polvere lunghi 22,5 cm, dotati di nastro da 2,5 mt con moschettone di aggancio. Il moschettone serve per fissare a terra direttamente ciascun angolo del tetto. Prodotto indispensabile nel caso di applicazioni all'aperto su giardini.



codice	PDGZBO3X3
descrizione	BORSA CON RUOTE GAZEBO 3X3 MT
79,49 €	

Borsa con 2 ruote, specifica per gazebo 3X3. Dotata di fondo rigido e parte superiore in nylon con impugnatura su tutti i lati e scomparti. Vivamente consigliata sia per proteggere il gazebo, che per trasportarlo o riporlo facilmente. Dimensioni senza ruote 158 cm x 28 cm x 28 cm. Il tetto in tessuto deve essere tolto e risposto nell'apposita tasca frontale della borsa.



codice	PDGZBO3X4
descrizione	BORSA CON RUOTE GAZEBO 3X4,5 MT
91,16 €	

Borsa con 2 ruote, specifica per gazebo 3X4,5. Dotata di fondo rigido e parte superiore in nylon con impugnatura su tutti i lati e scomparti. Vivamente consigliata sia per proteggere il gazebo, che per trasportarlo o riporlo facilmente. Dimensioni senza ruote 158 cm x 36 cm x 27 cm. Il tetto in tessuto deve essere tolto e risposto nell'apposita tasca frontale della borsa.



codice	PDGZSACCA
descrizione	SACCA ZAVORR. CON SABBIA X BLOCCO BASE GAZEBO
27,32 €	

Sacca in nylon zavorrabile con sabbia, da posizionare in corrispondenza di ciascun montante (si consiglia l'acquisto di 4 pz). E' composta da due cilindri riempibili, con cerniera superiore. Lungo il perimetro del prodotto sono presenti stringhe in velcro, per fissare il prodotto alla struttura. Prodotto indispensabile nel caso di vento moderato.



ACCESSORI GAZEBO



Per fondali, versione dritta
Con borsa morbida
Tessuto elasticizzato

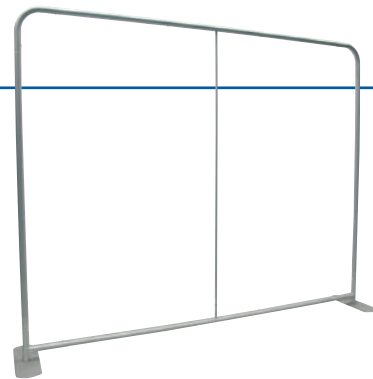

TEX POP STRAIGHT

il pop up dritto elasticizzato

Nuovi spazi comunicativi

Innovativo POP UP DRITTO con struttura a tubolari innestati ad incastro mediante pomello di sicurezza a scatto. Due basi laterali rendono il prodotto stabile e sicuro. Venduto in 2 differenti formati: la versione lunga 243 cm presenta tubolare da 3 cm e base 40X8 cm, la versione lunga 304,8 cm presenta tubolare da 3,4 cm e base 40X8 cm. Indicato per applicazioni indoor. La chiusura con cerniera, consente di "insacchettare" il telaio all'interno dei pannelli grafici frontale e posteriore. Rispetto ai tradizionali POP un con pannelli assemblati, consente grafiche senza interruzioni, di pregevolissimo impatto estetico.

Semplice e lineare

La struttura è composta da pochissime componenti tutte numerate: 2 gruppi verticali, 1 asta verticale intermedia, 2 blocchi orizzontali, 2 angolari superiori a 45°, 2 angolari inferiori a "L" e la cerniera.

Plus

Facilissimo da assemblare, grazie alla numerazione progressiva sulla struttura. Il peso contenuto agevola il trasporto.

Media

Tessuto mono o bi elastico, da acquistare a parte, fissato a cerniera.



CARTAMODELLO DISPONIBILE



Borsa morbida + imballo in cartone esterno



TUBOLARI AD INCASTRO

TESSUTO CON CERNIERA

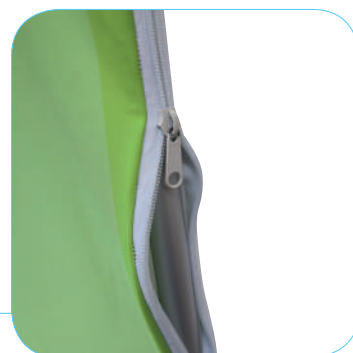

cod/descrizione	PD3D102243228 TEX POP STRAIGHT 243,8 X 228 PD3D102304228 TEX POP STRAIGHT 304,8 X 228	285,90 € 352,48 €
dimensioni stampa cm	PD3D102243228 L 243,8 x H 223 PD3D102304228 L 304,8 x H 223	
dimensione area visibile cm	PD3D102243228 L 238,8 x H 223 PD3D102304228 L 300,2 x H 223	
ingombro cm	PD3D102243228 L 243,8 x H 228 x P 40 PD3D102304228 L 304,8 x H 228 x P 40	
peso kg	PD3D102243228 6,2 + sacca morbida 0,7 + imballo in cartone 0,9 PD3D102304228 6,8 + sacca morbida 0,9 + imballo in cartone 1	



Promozioni di breve durata
Piano in PVC per contenuti leggeri
Adesivi monomerici coprenti



PROMOTIONAL DESK PVC classico intramontabile

In store promotion Banchetto promozionale in Pvc ad incastro. Ideale per dimostrazioni, degustazioni di prodotti leggeri, promozioni settimanali in supermercati e centri commerciali. Il costo contenuto consente tirature per catene e grandi gruppi, con un rapido ritorno sull'investimento. Non particolarmente indicato per un utilizzo ripetuto nel tempo.

Grande impatto visivo Personalizzabile a piacere su tutti i lati, colpisce l'attenzione grazie al crowner superiore in grado di toccare i 201 cm.

Contenuti leggeri Grazie al ripiano intermedio ospita una grande mole di contenuti. I ripiani supportano contenuti dal peso non eccessivamente sostenuto.

Plus Articolo promozionale, estremamente capiente. Consente all'operatore di autogestire trasporto, montaggio e promozione, grazie alla facilità di assemblaggio ed al peso contenuto. Si compone di soli 9 pezzi, con due aste verticali in plastica che non si graffiano o schiacciano, al contrario dei prodotti tradizionali con tubolari in ferro.

Media Adesivi monomerici con retro coprente.

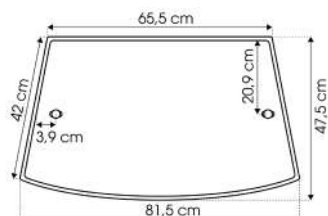
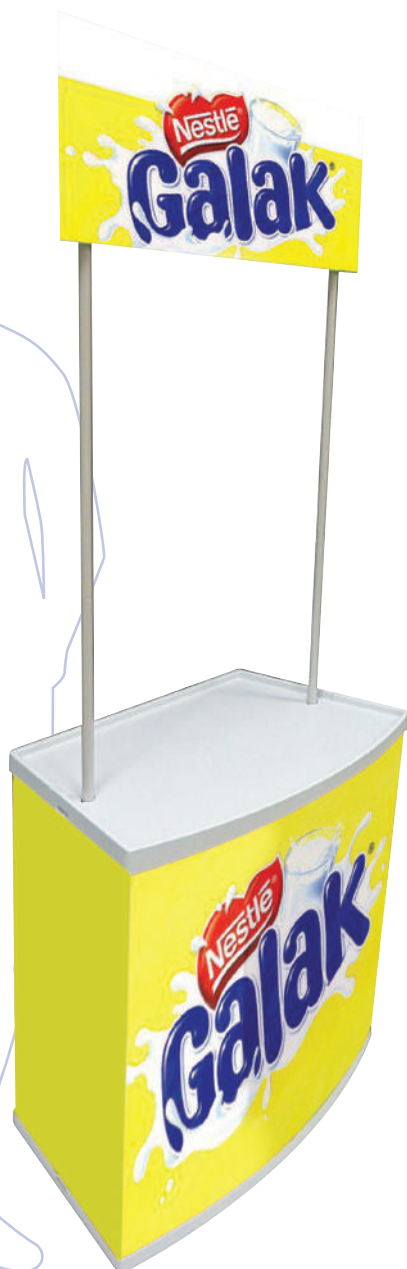
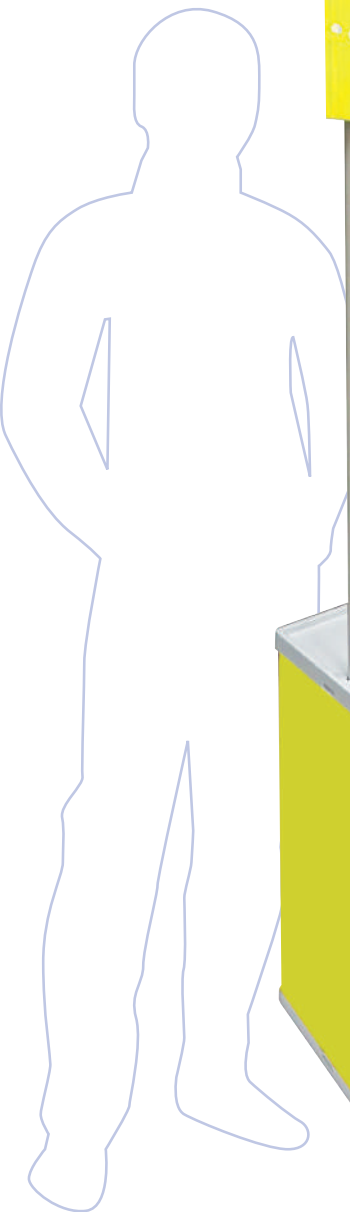

ROBUSTO E RESISTENTE

SEMPLICE DA ASSEMBLARE

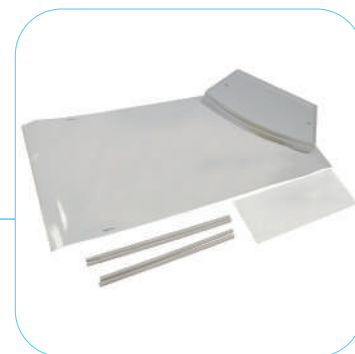

Borsa in nylon semplice

cod/descrizione	EDCDSK PVC PROMOTIONAL DESK PVC	184,36 €
dimensioni stampa cm	pannello inferiore L 180,5 x H 85 (con grafica visibile L 180,5 x H 80); top superiore L 77,4 x H 28,4	
ingombro cm	L 82 x H 201 x P 48	
peso kg	7 Includi borsa in nylon e cartone	



Promozioni di media durata
Piano in legno per contenuti di media pesantezza
Adesivi monomerici coprenti



SMART DESK il nuovo che avanza

Per fiere ed eventi Banchetto promozionale autoportante con frontale in polipropilene cannettato grigio da 1 cm, collegato ai due ripiani mediante aggancio in velcro. Ideale per fiere ed eventi ripetuti nel tempo.

Elegante e raffinato Il prodotto è bello, a cominciare dal grazioso top nero in legno poro aperto con design a goccia.

Contenuti dal peso intermedio La struttura supporta prodotti più pesanti rispetto a PROMOTIONAL DESK. Il prodotto è privo di ripiano intermedio.

Plus Banchetto promozionale di nuova generazione, si compone di sole 3 parti: 2 piani orizzontali e pannello grafico verticale, consentendo a chiunque l'assemblaggio in 30 secondi. Il volume ridotto consente la spedizione per via aerea.

Media Adesivi monomerici con retro coprente.

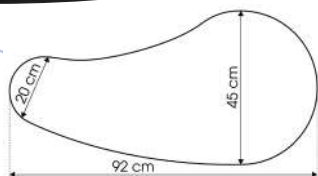

YouTube video tutorial sul montaggio



Borsa circolare rigida per la grafica + borsa imbottita ovale per i ripiani



FACILE DA MONTARE

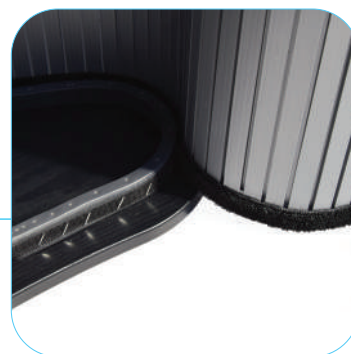

ACCOPPIAMENTO CON VELCRO

cod/descrizione	EDCSMADSK SMART DESK	229,28 €
dimensioni stampa cm	L 172,5 x H 90	
ingombro cm	L 92 x H 92 x P 45	
peso kg	7,4 + 2 borse da 1,9 kg + 2 imballi in cartone 1,2 kg	



Promozioni ed esposizioni di media durata
 Piano in MDF per contenuti estremamente pesanti
 Adesivi monomerici e film per pop up



POP UP DESK INFINITY

postazione wide format

Telaio ad ombrello Banchetto con telaio ad ombrello wide format, composto da 34 pezzi, ideale per promozioni, fiere ed eventi. Utilizzabile come complemento frontale ai POP UP. Il formato superiore alla norma consente l'impiego di più operatori, come in una postazione mobile.

Plus Il telaio ad ombrello consente di riporre la struttura in pochissimo spazio. Di notevole pregio il top superiore nero in legno poro aperto.

Assemblaggio Aperto il telaio si applicano le 12 aste verticali, avendo cura di inserire prima la parte a punta in alto all'interno del cardine nero e successivamente la parte arrotondata inferiore. Si inseriscono le 4 barre curve sui lati per poi passare alle 6 barre concave più lunghe sul frontale e le 6 concave più corte sul retro. Si inseriscono i 2 ripiani orizzontali, il top in legno ed infine si applica la grafica con il magnetico adesivizzato.

Media Il magnetico adesivizzato è compreso nel prezzo, così come il pannello rigido di supporto in PVC non da stampa, su cui è possibile applicare adesivi monomerici. Il pannello, una volta calandrato, è da rifilare in base alle dimensioni di stampa. In alternativa è possibile acquistare un film per pop up da 250-300 my circa, da stampare.

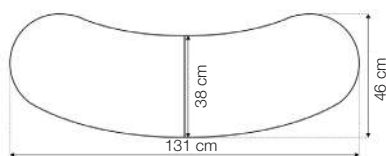

Borsa in nylon semplice



BARRE A SCATTO



STRUTTURA SOLIDA CON RIPIANI

cod/descrizione	EDCPOPINF POP DESK INFINITY	340,21 €
dimensioni stampa cm	L 203 x H 94	
ingombro cm	L 129 x H 96,5 x P 38,5	
peso kg	16 + borsa semplice 0,7 + imballo in cartone 1,2	



Promozioni ed esposizioni permanenti
Piano in MDF super resistente
Adesivi monomerici coprenti

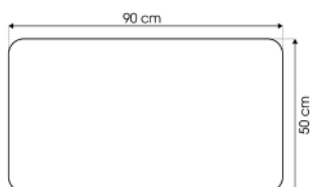

Imballi in cartone esterni



STRONG DESK

promo fino a 65 kg di peso

Lunga durata Banchetto multiuso autoportante con frontale in polipropilene cannettato bianco da 1,2 cm, fissato ai due ripiani orizzontali in MDF mediante 5 agganci a scatto, apposito sistema di scorrimento. Ideale per fiere ed eventi ripetuti nel tempo ed esposizioni permanenti.

Il più robusto della categoria Il ripiano superiore in MDF con spessore 2 cm supporta fino a 65 kg, per promuovere in sicurezza qualsiasi tipo di oggetto, ad esempio BIMBY, gelatiere, macchinette per caffè, schermi e molto altro ancora.

Disponibile ripiano intermedio optional con portata 30 kg.

Plus Banchetto promozionale ad alta tenuta di nuova generazione. Si compone di sole 3 parti: 2 piani orizzontali ed il pannello grafico verticale, per assemblare il prodotto in 30 secondi. Il volume ridotto consente la spedizione per via aerea.

Media Adesivi monomerici con retro coprente.



FISSAGGIO A SCATTO

INSERIMENTO PER SCORRIMENTO



cod/descrizione	DAS000909 STRONG DESK DASTSD010 RIPIANO INTERMEDIO	227,50 € 34,07 €
dimensioni stampa cm	L 185 x H 89,2	
ingombro cm	L 90,5 x H 95 x P 50	
peso kg	10,1 + imballi in cartone da 1,2 kg	



Promozioni ed esposizioni permanenti
 Piano in legno per contenuti estremamente pesanti
 Adesivi monomerici coprenti o stampa diretta UV



CONVEX DESK

riutilizzabile all'infinito

Banchetto multifunzione Banchetto pieghevole con telaio autoportante in alluminio anodizzato, composto da sole 3 parti.

Il top superiore da 2 cm in legno supporta 20 kg, il ripiano intermedio da 1 cm in truciolato gofrato bianco supporta 6 kg. È ideale per rassegne, eventi itineranti e fiere. I tre piani verticali sono uniti da guide a scorrimento, per consentire l'assemblaggio in soli 30 secondi.

Plus Di impatto estetico notevole, grazie al top in legno ed alla struttura in alluminio anodizzato. Grazie alle guide laterali scorrevoli in acciaio, i 3 segmenti frontali sono apribili; mentre le pareti in Forex inscritte nel telaio sono personalizzabili. Volendo è possibile stampare direttamente UV i pannelli. Prodotto solido riutilizzabile all'infinito: dentro l'imballo in cartone sono poste le istruzioni per la sostituzione dei pannelli in Forex. Borsa in tela semplice optional. Prodotto garantito 3 anni.

Assemblaggio Si procede aprendo il tavolo, per posizionare il ripiano intermedio sostenuto sul fondo da un cavo in acciaio. Infine si posa il top facendo in modo che i 4 fori posti sul telaio combacino con le sporgenze nere del piano in legno.

Media Adesivi coprenti; stampa UV.

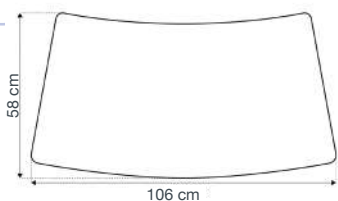

Borsa in tela semplice (optional)



VISTA DA DIETRO

GUIDE LATERALI SCORREVOLI



cod/descrizione	DAS008000 CONVEX DESK DASUYUP07 CONVEX DESK BORSA IN TELA SEMPLICE (OPTIONAL)	383,07 € 96,09 €
dimensioni stampa cm	pannello centrale L 98 x H 87,8 2 pannelli laterali L 43 x H 87,8 le dimensioni di stampa sono 0,5 cm inferiori sui 4 lati	
ingombro cm	L 106 x H 93 x P 58	
peso kg	16,5 + imballo cartone 2,6	



Promozioni ed esposizioni permanenti
 Piano in legno con ante richiudibili a chiave
 Adesivi monomerici coprenti o stampa diretta UV

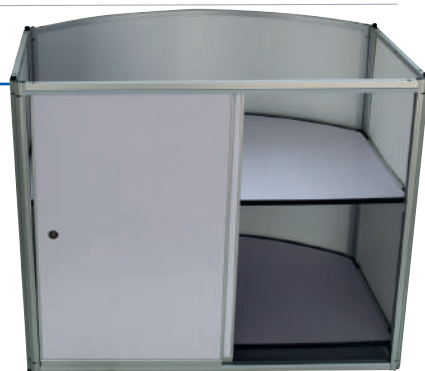

SECURITY DESK

con chiusura di sicurezza

Sicurezza e lunga durata Banchetto pieghevole con telaio autoportante ed ante scorrevoli poste sul retro, richiudibili a chiave. Il top superiore da 1,5 cm in legno supporta 20 kg, il ripiano intermedio da 1,5 cm in truciolo gofrato bianco supporta 10 kg. È ideale per rassegne, eventi itineranti e fiere. La chiusura di sicurezza consente di riporre in modo sicuro i contenuti.

Plus Banchetto multifunzione estremamente raffinato, grazie al top in legno ed alla struttura in alluminio anodizzato. Grazie agli oltre 27 kg di peso può essere utilizzato ovunque. La chiusura con chiave rende il prodotto sicuro, il top superiore è fissato al telaio da due stantuffi a scatto, per evitare furti ed impedire che il piano si sposti dalla propria sede. Le 3 pareti in Forex da 3 mm inscritte nel telaio sono personalizzabili. Volendo è possibile stampare direttamente UV i pannelli (eventualmente anche inserire forex da 5 mm). Prodotto solido riutilizzabile. Borsa in nylon compresa nel prezzo.

Assemblaggio Si procede aprendo il telaio portante con i due laterali. Si inserisce la staffa inferiore a semicerchio, il pannello frontale e la staffa superiore. Si posizionano i due piani orizzontali bianchi. Si svita la staffa posteriore superiore, si inseriscono i due pannelli scorrevoli e poi la si riposiziona. Infine si posiziona il top in legno.

Media Adesivi coprenti; stampa UV.

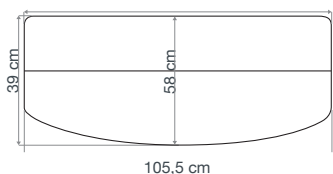

Borsa in tela semplice

GRAFICHE ESTRAIBILI

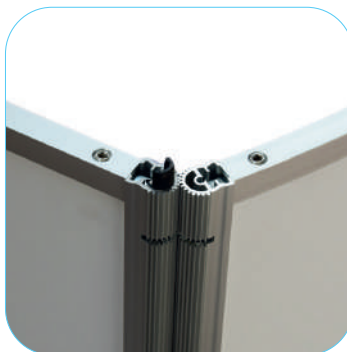

SPORTELLI E CHIUSURA DI SICUREZZA



cod/descrizione	PDTACL1 SECURITY DESK	447,57 €
dimensioni stampa cm	pannello centrale L 100,5 x H 85,5 2 pannelli laterali L 32 x H 85,5 Le dimensioni di stampa sono 0,5 cm inferiori sui 4 lati	
ingombro cm	L 106 x H 91 x P 58	
peso kg	27,5 + borsa in tela semplice 2 + imballo in cartone 3	



Promozioni ed esposizioni di lunga durata
Piano in MDF a media consistenza
Tessuto con velcro



TEXTILE DESK SUPERIOR

top di gamma in tessuto

Bello e funzionale Banchetto tessile top di gamma con telaio ad ombrello auto apribile.

Top elegantissimo in MDF con finitura acero poro aperto. Il piano superiore richiudibile da 1,7 cm di spessore è fissato al telaio da 4 strisce di velcro ed è in grado di sorreggere contenuti mediamente strutturati. Il ripiano intermedio anti ribaltamento ospita contenuti pesanti. Piedini inferiori regolabili e zoccolotti inferiori per tenere le grafiche leggermente sollevate da terra, è dotato di agganci in velcro top di gamma con angolari metallici ultra resistenti.

Grazie al fascino del tessuto garantisce ingombro super ridotto ed un design sensazionale.

Plus Dal fortissimo impatto estetico, presenta una serie di plus in grado di soddisfare i palati più esigenti.

Assemblaggio Il tessuto, da acquistare a parte, deve essere accoppiato al velcro compreso nel prezzo, per potere fissare il pannello grafico alla struttura. Si procede aprendo il telaio ad ombrello, per poi fissare il top ed il ripiano intermedio. Infine si aggiunge la grafica.

Media Tessuti per stampa UV o sublimatica.

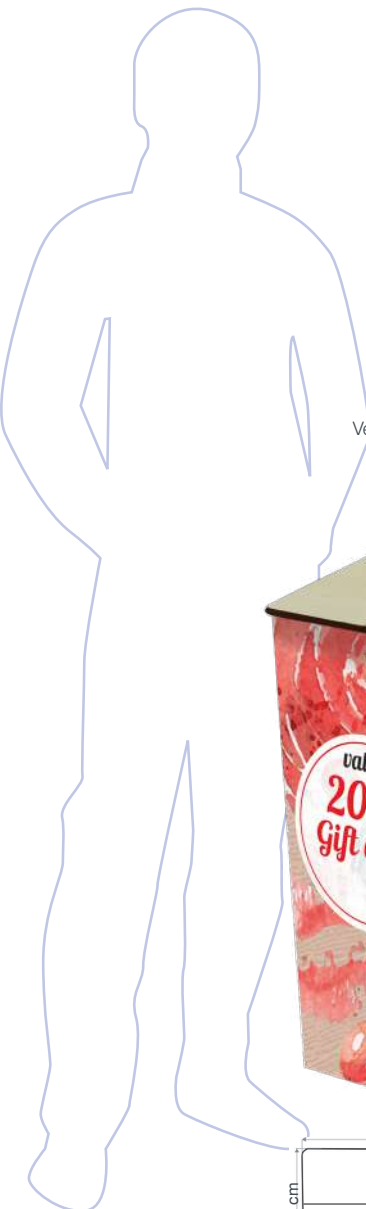

Velcro compreso nel prezzo

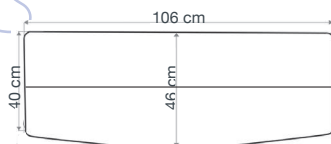

CARTAMODELLO DISPONIBILE



Borsa in nylon semplice



TELAIO AD OMBRELLO TOP DI GAMMA



FISSAGGIO ANTIRIBALTAMENTO RIPIANO INTERMEDIO

cod/descrizione	PDHK10D1 TEXTILE DESK SUPERIOR	180,95 €
dimensioni stampa cm	L 171 x H 98,3	
ingombro cm	L 106 x H 103 x P 46	
peso kg	9 + borsa semplice 0,6 + imballo in cartone 0,9	



Promozioni ed esposizioni permanenti
Piano truciolato impiallacciato
per contenuti pesanti
Tessuto su gommino



TEXTILE DESK CURVED TABLE

banchetto in tessuto super resistente

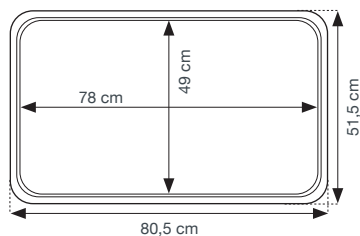

CARTAMODELLO DISPONIBILE

Ultra compatto

Banchetto promozionale tessile, composto da due basi rettangolari con spessore 2 cm, in truciolato laminato nero poro aperto. 4 tubolari in alluminio da 30 mm si innestano nei rispettivi involucri intagliati all'interno delle due basi. Struttura ultra resistente da 80,5 x 51,5 cm, studiata per contenuti voluminosi e pesanti. Il fascino del tessuto garantisce un design sensazionale. Ideale per fiere ed eventi ripetuti nel tempo.

Plus

Rispetto ai prodotti tradizionali voluminosi e pesanti, si compone di soli 6 elementi. In questo modo è trasportabile a mano dentro la custodia da 85 X 52 X 9 cm. Le grafiche in tessuto sono lavabili e quindi riutilizzabili.

Assemblaggio

Il tessuto, da acquistare a parte, deve essere cucito sui 2 bordi orizzontali mediante gommino da 1,1 cm (da acquistare separatamente). Il gommino si innesta nel solco di entrambe le basi. Il pannello grafico ottenuto può essere congiunto sul retro da una striscia di velcro (non compresa nel prezzo). Per esaltare il design del prodotto è consigliato l'utilizzo di tessuti elastici.

Media

Tessuti per stampa UV o sublimatica.



BASE RAFFINATA

ROBUSTO E RESISTENTE



Borsa semi imbottita + imballo in cartone esterno

cod/descrizione	PD3D99D TEXTILE DESK CURVED TABLE	144,38 €
dimensioni stampa cm	pannello grafico L 244,5 x h 99 grafica visibile L 242 x H 96 grafica visibile frontalmente L 80 x H 96	
ingombro cm	L 80,5 x H 98,5 x P 51,5	
peso kg	10,4 + borsa semi imbottita 0,7 + imballo in cartone 1,8	



Promozioni ed esposizioni di lunga durata
Piano in MDF a media consistenza
Tessuto con velcro



TEXTILE DESK SUPERWIDE

banchetto superwide in tessuto

Bello e funzionale Banchetto tessile superwide ovale, con telaio ad ombrello auto apribile. Top elegantissimo in MDF da 148,5 x 40 cm con finitura acero poro aperto. Il piano superiore richiudibile da 2 cm di spessore è fissato al telaio ed è in grado di sorreggere contenuti mediamente strutturati. Il ripiano intermedio anti ribaltamento da 86 x 25 cm ospita contenuti pesanti. Dotato di piedini inferiori regolabili, con velcro disposto lungo tutto il perimetro della struttura. Due pannelli neri in PVC con velcro su entrambi i lati, consentono di realizzare angoli laterali curvilinei.

Plus Il top da 148,5 cm, trasforma il display in una vera postazione mobile. I pannelli laterali neri consentono al prodotto di colpire l'attenzione, grazie ai bellissimi laterali curvilinei, il tutto senza ricorrere a tessuti bi elastici.

Assemblaggio Il tessuto, da acquistare a parte, deve essere accoppiato al velcro compreso nel prezzo. Si procede aprendo il telaio ad ombrello, si fissano i due pannelli laterali necessari per realizzare l'andamento laterale curvilineo, per poi fissare il top ed il ripiano intermedio. Infine si aggiunge la grafica.

Media Tessuti per stampa UV o sublimatica.

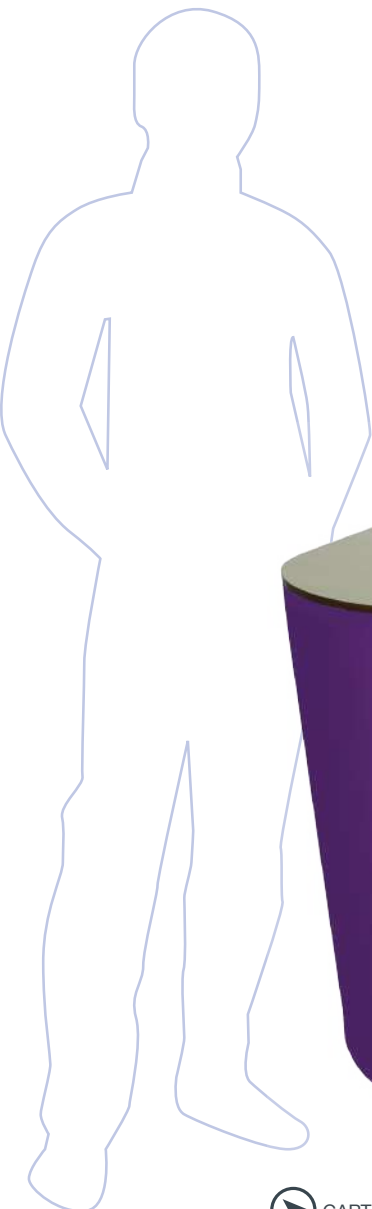

Velcro compreso nel prezzo



CARTAMODELLO DISPONIBILE



Borsa semi imbottita + imballo in cartone



PANNELLI PER CREARE CURVE LATERALI

TOP ELEGANTISSIMO



cod/descrizione	PDHK10D2 TEXTILE DESK SUPERWIDE	238,99 €
dimensioni stampa cm	L 224 x H 88,5	
ingombro cm	L 148,5 x H 93 x P 40	
peso kg	9,3 + borsa semplice 0,6 + imballi in cartone 2,5	



Struttura in alluminio pieghevole
Facile da trasportare
Led perimetrali
Tessuti backlit



LIGHT BOX DESK PIEGHEVOLE

profilo bifacciale da 8,5 cm

Bifacciale backlit Struttura in alluminio pieghevole ideale per realizzare light box desk bifacciali trasportabili. E' dotato di LED perimetrale che consente una diffusione ottimale della luce. Basterà quindi collegare la spina Schuko alla presa di corrente per dare "vita" alle grafiche. Presenta 2 piedini in alluminio fissi (40 x 8 cm) che garantiscono una perfetta stabilità alla struttura. Top in MDF nero (L 100 cm x P 35 cm x S 9 mm). Studiato per applicazioni indoor di media lunga durata. Dimensione 100 cm x h 100 cm.

Spessore 8,5 cm Il profilo presenta una costa laterale in alluminio da 8,5 cm, con giunture pieghevoli in plastica.

Il prodotto è dotato di apposita traversina orizzontale per il bloccaggio del light box.

Trasformatore incorporato Voltaggio: 24 V 2,75 A. Potenza: 8 W. Temperatura luce: 6500K. Durata: 20000 ore.

Trasformazione L'inserimento delle grafiche in tessuto risulta ultra rapido, basta accoppiare la grafica al gommino da inserire sulla cornice. Gommino consigliato h 14 x sp. 3 mm.

Plus Installazione semplice e rapida. Occorrono solo 10 secondi per montare la struttura.

Dotato di borsa oxford di alta qualità con ruote che favoriscono una facile movimentazione. Tessuti.

Media



CARTAMODELLO DISPONIBILE



Imballo esterno in cartone + borsa in tessuto oxford con ruote



LED + TRAVERSINA

DESK PIEGHEVOLE



cod/descrizione	DAS85ZTA11 LIGHT BOX DESK PIEGHEVOLE 100X100CM	415,00 €
dimensioni stampa cm	DAS85ZTA11 L 100 x H 100 cm (richiedere cartamodello)	
dimensioni imballo cm	DAS85Z1020 115 x 39 x 23 cm (imballo in cartone)	
peso struttura	DAS85Z1020 9,5 kg	
peso con imballo	DAS85Z1020 16 kg	



Struttura in fibra di vetro con base metallica
 Applicazioni indoor promozionali e di media durata
 Borsa in nylon
 Tessuti flag

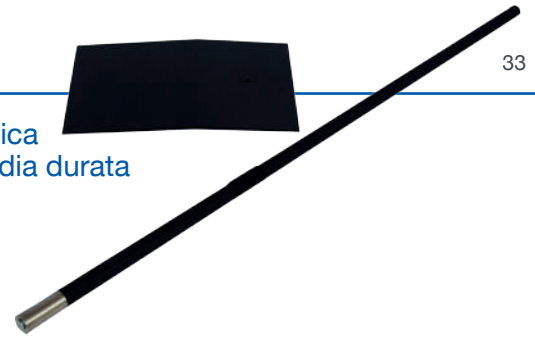

FLAG WITH FOOT di piccolo formato con base

Comprensiva di base Bandiera in fibra di vetro composta da asta telescopica a 4 segmenti e base metallica nera in ferro verniciato a polvere 30X21 cm. L'asta lunga 240 cm, è ideale per applicazioni indoor promozionali di breve e media durata. Facile da trasportare, risulta indicata anche per eventi itineranti. Rispetto alle bandiere standard, la base è compresa nel prezzo. Sull'asta, a circa 30 cm da terra è presente un nastro in feltro da 5 cm, per il fissaggio delle grafiche in tessuto. Una volta applicata la grafica in tessuto, a seconda dei modelli, la bandiera risulterà alta da terra 175 o 225 cm.

Plus Facile da trasportare, semplicissima da montare. Rispetto ai prodotti forniti sul mercato, la bandiera è venduta corredata di base. I pezzi telescopici dell'asta rimangono racchiusi all'interno dell'ultimo segmento, evitando danneggiamenti durante il trasporto.

Assemblaggio Si procede sfilando il tappo di protezione dall'asta verticale, facendo uscire i 4 segmenti telescopici. Si utilizza la vite posta sul fondo dell'asta verticale, per fissare la bandiera alla base.

Media Tessuti flag.



base compresa nel prezzo

CARTAMODELLO DISPONIBILE



Borsa e imballo in cartone compresi nel prezzo



TELESCOPICA

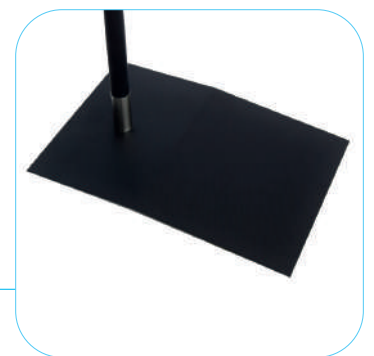

BASE COMPRESA NEL PREZZO

cod/descrizione	PDYC6E4A FLAG WITH FOOT	41,63 €
lunghezza asta mt	2,4	
peso kg	1,25 + borsa morbida 0,2 + imballo in cartone 0,3	



Struttura leggera in ferro e plastica
Applicazioni promozionali outdoor
Tessuti flag



FLAG 3 M

ideata per il promozionale

Entry level Bandiera entry level con altezza regolabile fino a 3 m. Elemento di arredo indispensabile all'interno di piccoli stand; grazie al prezzo contenuto, è indicata per grandi tirature ed eventi promozionali come sagre, fiere e rassegne.

È composta da zavorra quadrata con lato di 35 cm in ABS pressofuso riempibile, (9,5 kg se riempita ad acqua) asta verticale telescopica in metallo con diametro max 3,5 cm ed ingombro minimo 167 cm. Asta orizzontale scorrevole in plastica con anti sfilo esterno da 84 cm, spessore 0,6 cm e costa 1,5 cm.

Plus Coniuga trasportabilità e visibilità. Il formato da 3 mt rende il prodotto ben visibile nel caso di applicazioni indoor, garantendo la stabilità grazie alla base riempibile. Il costo contenuto la rende accessibile a tutte le tasche. Semplicissima da montare, è pronta in soli 30 secondi.

Assemblaggio Svitando il coperchio superiore dell'asta verticale si estrae quella orizzontale da fare scorrere sul perno superiore. Si procede infine inserendo l'asta all'interno della zavorra. Disponibili online cartamodello e video tutorial.

Media Tessuti flag.

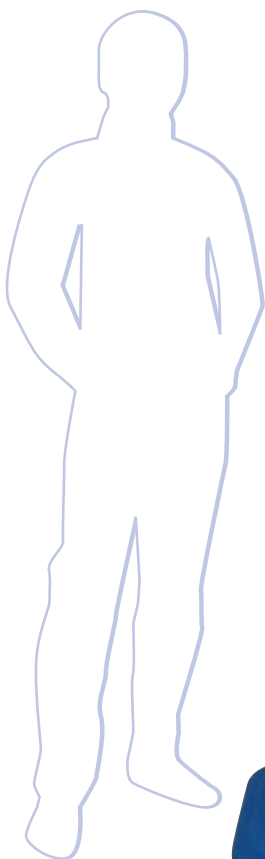

 CARTAMODELLO DISPONIBILE

YouTube

video tutorial su come realizzare le bandiere



Imballi in cartone



PERNO SCORREVOLE

SNODO TELESCOPICO



cod/descrizione	EDCFLAF3M FLAG 3 M	52,66 €
dimensioni stampa m	L 0,75 x H 2,5	
peso kg	1,2 + 1,2 imballi in cartone	



Struttura in alluminio con ultimo segmento
in fibra di vetro
Applicazioni indoor
Applicazioni outdoor di breve durata
Privo di borsa
Tessuti flag

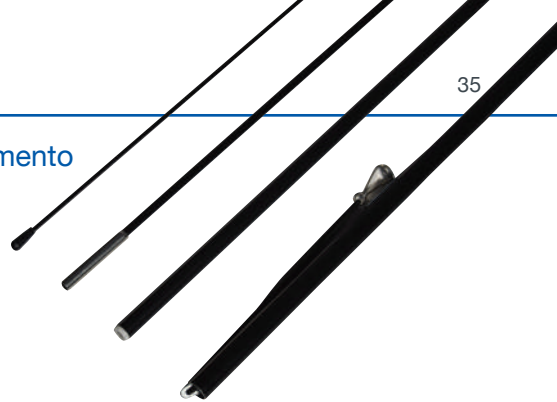

FLAG ALUMINIUM

conveniente
con sacca economica

Alluminio e fibra di vetro

Bandiera composta da segmenti ad innesto neri in alluminio, ad esclusione di quello sommitale in fibra di vetro. Disponibile in 4 lunghezze differenti. Utilizzabile per applicazioni sia indoor di lunga durata che outdoor di media durata. Il tessuto viene fissato all'asta mediante gancio e cordino elastico. Il segmento inferiore di innesto con la base presenta diametro interno 1,7 cm. Tutti i formati sono composti da 4 pz, ad esclusione del modello XL con 5 pezzi. L'ultimo segmento in fibra di vetro è lungo 90 cm sui due modelli più piccoli e 115 sui restanti due. Fra un segmento e l'altro è posta una giuntura semplice in plastica bianca.

Una sola asta, diverse soluzioni

Il segmento sommitale di ogni bandiera è in fibra di vetro, per creare soluzioni finali con punta a "goccia" o a "vela".

Plus

La struttura in alluminio garantisce maggiore resistenza e durata rispetto alla tradizionale fibra di vetro.

Assemblaggio

Una volta selezionato il formato, si scarica il cartamodello, per realizzare la versione a "goccia" o a "vela". Si acquistano a parte il tessuto da stampa, la fettuccia di rinforzo asola e la base. Sacca semplice in dotazione; per alloggiare grafiche e base, è necessario acquistare a parte la sacca contenitiva esterna.

Media

Tessuti flag.



basi da acquistare a parte

CARTAMODELLO DISPONIBILE



video tutorial su come realizzare le bandiere



Sacca in tela compressa. Borsa esterna optional

RACCORDO SEGMENTI IN PLASTICA



AGGANCIO TESSUTO



cod/descrizione	EDCFAAS28 FLAG ALUMINIUM S (senza sacca esterna per piede e grafiche)	29,80 €
	EDCFABM34 FLAG ALUMINIUM M (senza sacca esterna per piede e grafiche)	30,93 €
lunghezza asta mt	EDCFAAS28 2,74 - EDCFABM34 3,35	
	EDCFAFL45 4,46 - EDCFAXL56 5,59	
peso kg	EDCFAAS28 0,34 - EDCFABM34 0,43	
	EDCFAFL45 0,55 - EDCFAXL56 0,87	



Struttura in alluminio con ultimo segmento in fibra di vetro
 Applicazioni indoor
 Applicazioni outdoor di media durata
 Borsa rigida
 Tessuti flag



basi da acquistare a parte

CARTAMODELLO DISPONIBILE
 VERSIONE "GOCCIA"

video tutorial su come realizzare le bandiere



Borsa rigida compresa nel prezzo

FLYING BANNER

Versione premium con borsa rigida e snodi in metallo

Alluminio e fibra di vetro Bandiera composta da segmenti ad innesto neri in alluminio, ad esclusione di quello sommitale in fibra di vetro. Disponibile in 3 lunghezze differenti. Utilizzabile per applicazioni sia indoor di media e lunga durata, che outdoor di media durata. Il tessuto viene fissato all'asta mediante gancio e cordino elastico. Il segmento inferiore di innesto con la base presenta diametro interno 1,7 cm. Tutti i formati sono composti da 4 pz. L'ultimo segmento in fibra di vetro è lungo 70 cm sul modello S, 90 sul modello M, 117 sul modello L. Fra un segmento e l'altro è posta una giuntura top di gamma in alluminio rinforzato.

Plus Gli snodi rinforzati in acciaio, preservano la struttura da eccessive sollecitazioni, soprattutto nel caso di vento forte. La custodia rigida con diametro interno 6,5 cm, preserva la bandiera da rotture, agevolandone la spedizione assieme alla grafica.

Assemblaggio Una volta selezionato il formato, si scarica il cartamodello e si acquistano a parte il tessuto da stampa, la fettuccia di rinforzo asola e la base. Sacca semplice in dotazione per alloggiare grafiche.

Media Tessuti flag.



RACCORDI RINFORZATI IN ACCIAIO



AGGANCIAMENTO TESSUTO

cod/descrizione	PDYCFLS FLYING BANNER S	27,18 €
	PDYCFML FLYING BANNER M	30,36 €
	PDYCFLL FLYING BANNER L	34,41 €
lunghezza asta mt	PDYCFLS 2,78 - PDYCFML 3,40 - PDYCFLL 4,50	
peso kg	PDYCFLS 0,37 + borsa rigida 0,42 - PDYCFML 0,44 + borsa rigida 0,50 - PDYCFLL 0,57 + borsa rigida 0,63	



Struttura 100% alluminio
 Applicazioni indoor
 Applicazioni outdoor di lunghissima durata
 Borsa rigida + fettuccia nera per rinforzo asola
 Tessuti flag

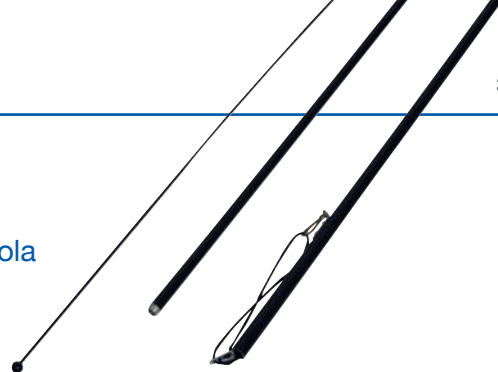

FEATHER BANNER top di gamma per outdoor

Super resistente Bandiera composta da segmenti ad innesto neri in alluminio. Disponibile in 3 lunghezze differenti. Utilizzabile per applicazioni sia indoor che outdoor di lunghissima durata. Il tessuto viene fissato all'asta mediante gancio e cordino elastico. Il segmento inferiore di innesto con la base presenta diametro interno 1,7 cm. Tutti i formati sono composti da 3 pz, ad esclusione del modello L composto da 4 pezzi. L'ultimo segmento è lungo 101 cm sul modello S, 125 sul modello M, 125 sul modello L. Fra un segmento e l'altro è posta una giuntura top di gamma in alluminio rinforzato.

Ultra accessoriata Questa tipologia di flag soddisfa i palati dei clienti più esigenti, a cominciare dalla struttura. Il segmento finale in metallo, consente applicazioni di lunghissima durata, grazie alla resistenza aumentata rispetto alla tradizionale fibra di vetro. I segmenti della bandiera con diametro maggiorato, consentono performance superiori alla media.

Plus Gli snodi rinforzati in acciaio, fettuccia di rinforzo e borsa rigida, rendono questo prodotto super accessoriato.

Assemblaggio Una volta selezionato il formato, si scarica il cartamodello e si acquista la base.

Media Tessuti flag.



basi da acquistare a parte



CARTAMODELLO DISPONIBILE
 VERSIONE "VELA"



video tutorial su come realizzare le bandiere



RACCORDI RINFORZATI IN ACCIAIO



AGGANCIO TESSUTO



Borsa rigida e fettuccia di rinforzo comprese nel prezzo

cod/descrizione	PDYCFBS FEATHER BANNER S PDYCFBM FEATHER BANNER M PDYCFBL FEATHER BANNER L	40,78 € 48,86 € 62,99 €
lunghezza asta mt	PDYCFBS 2,63 - PDYCFBM 3,48 - PDYCFBL 4,75	
peso kg	PDYCFBS 0,39 + borsa rigida 0,53 + fettuccia 0,16 - PDYCFBM 0,50 + borsa rigida 0,63 + fettuccia 0,20 - PDYCFBL 0,73 + borsa rigida 0,82 + fettuccia 0,26	



Struttura 100% alluminio
 Applicazioni indoor
 Applicazioni outdoor di lunghissima durata
 Borsa morbida imbottita + fettuccia nera
 per rinforzo asola
 Tessuti flag

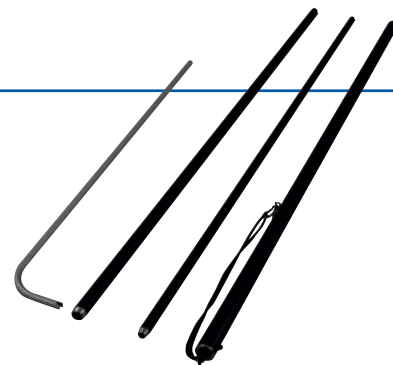

SQUARE FLAG rettangolare top di gamma

Super resistente Bandiera composta da palo verticale con segmenti ad innesto neri in alluminio ed asta orizzontale in ferro con parte finale ad angolo retto. Disponibile in 3 formati differenti. Utilizzabile per applicazioni sia indoor che outdoor di lunghissima durata. Il tessuto viene fissato all'asta mediante gancio e cordino elastico. Il segmento inferiore di innesto con la base presenta diametro interno 1,7 cm. Il formato L presenta asta verticale a 4 segmenti da 445 cm ed orizzontale da 87, il formato M presenta asta verticale a 3 segmenti da 345 cm ed orizzontale da 78 cm, il formato S presenta asta verticale a 2 segmenti da 242 cm ed orizzontale da 62 cm. Fra un segmento verticale e l'altro è posta una giuntura top di gamma in alluminio rinforzato.

Ultra accessoriata Questa tipologia di flag soddisfa i palati dei clienti più esigenti, a cominciare dalla struttura tutta in metallo per consentire applicazioni di lunghissima durata. I segmenti della bandiera con diametro maggiorato, consentono performance superiori. La forma ad angolo retto della bandiera consente di realizzare grafiche particolarmente semplici, veloci da cucire ed assemblare.

Plus Gli snodi rinforzati in acciaio, fettuccia di rinforzo e borsa semi imbottita, rendono questo prodotto super accessoriato.

Assemblaggio Una volta selezionato il formato, si scarica il cartamodello e si acquista la base.

Media Tessuti flag.

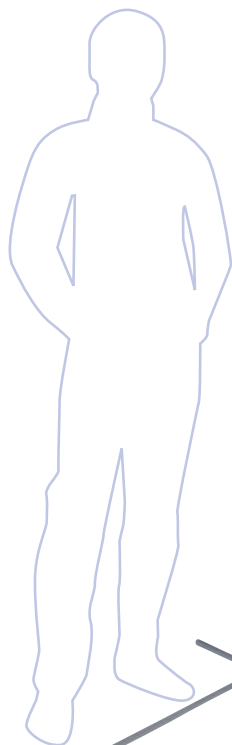

basi da acquistare a parte

CARTAMODELLO DISPONIBILE

RACCORDI RINFORZATI IN ACCIAIO



AGGANCIO TESSUTO



Borsa morbida imbottita e fettuccia di rinforzo comprese nel prezzo

cod/descrizione	PDYCSQS SQUARE FLAG S PDYCSQM SQUARE FLAG M PDYCSQL SQUARE FLAG L	54,24 € 67,88 € 80,56 €
lunghezza asta mt	PDYCSQS H 2,42 x L 0,62 - PDYCSQM H 3,45 x L 0,78 - PDYCSQL H 4,45 x L 0,87	
peso kg	PDYCSQS 0,43 + borsa imbottita 0,35 + fettuccia 0,16 PDYCSQM 0,70 + borsa imbottita + 0,42 fettuccia 0,23 PDYCSQL 0,95 + borsa imbottita + 0,45 fettuccia 0,30	

codice	EDCFLOSCF
descrizione	CAR FOOT
ingombro cm	L 50 x P 25
peso kg	2,3
34,55 €	

Forcone per l'ancoraggio di bandiere wide format all'esterno. Si posiziona sotto le ruote di una vettura o di un blocco di cemento. Dotato di perno rotante antivento (altezza 8 cm, diametro 1,6 cm).

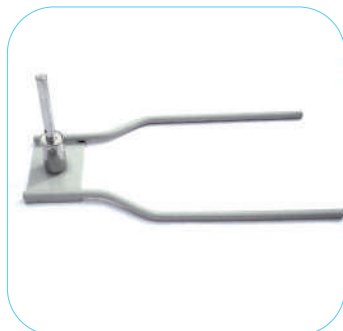

BASI E ANCORAGGI FLAG

codice	EDCFLOSXB
descrizione	WATER BAG
ingombro cm	DIAMETRO 47
peso kg	0,1
8,73 €	

Zavorra in plastica riempibile, da 10,4 lt. In ambienti interni previene il ribaltamento del prodotto ad opera dei passanti. Utilizzata outdoor per contrastare la forza del vento, meglio ancora se in aggiunta al tassellamento della base.



codice	EDCFLOSH1
descrizione	CROSS BASE 1
ingombro cm	L 43 x P 48
peso kg	1,1
20,90 €	

Base in ferro verniciato a polvere realizzata per ambienti interni. Peso ridotto e lunghezza contenuta la rendono indicata sui modelli più ridotti di bandiera. Altezza perno 12 cm, diametro 1,6 cm. Consigliata la combo con la zavorra ad acqua "WATER BAG".



codice	EDCFLOSC3
descrizione	CROSS BASE 3
ingombro cm	L 68 x P 42
peso kg	1,5
36,71 €	

Base in ferro verniciato a polvere realizzata per ambienti sia interni che esterni. Indicata su tutti i modelli di bandiera. Altezza perno 7,5 cm, diametro 1,6 cm. Consigliata la combo con la zavorra ad acqua "WATER BAG" in caso di utilizzo esterno.



codice	EDCFLOSC5
descrizione	CROSS BASE 5
ingombro cm	L 53,5
peso kg	2,8
63,36 €	

Base in alluminio anodizzato cromato top di gamma, dotata di perno antivento. La stabilità è garantita da 4 braccetti regolabili. Indicata per bandiere di grande formato su applicazioni indoor e bandiere di piccolo e medio formato outdoor. Altezza perno 7 cm, diametro 1,6 cm. Consigliata la combo con la zavorra ad acqua "WATER BAG".



codice	EDCFLOSG2
descrizione	GROUND DRILL 2
ingombro cm	L 50
peso kg	0,80
28,31 €	

Puntale in alluminio anodizzato con indispensabile perno rotante antivento. Utilizzato per fissare la bandiera al terreno. Altezza perno 7,9 cm, diametro 1,6 cm.



codice	DASFOSPGD
descrizione	PLASTIC GROUND DRILL
ingombro cm	L 50
peso kg	0,7
33,74 €	

Puntale in plastica ideale per eventi itineranti ripetuti nel tempo. Le due alette rosse estraibili, consentono in pochissimi istanti di fissare al terreno in senso orario la coclea da 24 cm. Dotata di perno rotante antivento estraibile dal gruppo di perforazione. Altezza perno 7,5 cm, diametro 1,6.



BASI E ANCORAGGI FLAG

codice	PDYC6E4N
descrizione	BASE QUADRATA
ingombro cm	L 40 x P 40 x H 10
peso kg	12 + borsa da 300 g + imballo in cartone da 420 g
	95,93 €

Base quadrata nera in acciaio verniciato a polvere leggermente gofrato con lato da 40 cm. Utilizzabile su bandiere di grande formato per applicazioni indoor. Ideale anche outdoor per applicazioni di lunga durata, grazie al peso di ben 12 kg, al perno antivento ed ai 2 picchetti per il fissaggio al terreno lunghi 14,8 cm. Altezza perno 7,5 cm, diametro 1,7 cm. Borsa in nylon imbottita con maniglie compresa nel prezzo.



codice	PDYC6E5N
descrizione	BASE TONDA
ingombro cm	D 40 x H 11,4
peso kg	3,5 + borsa da 230 g + imballo in cartone 390 g
	50,33 €

Base circolare argentata in acciaio verniciato a polvere con diametro 40 cm, contraddistinta dalla raffinatissima finitura leggermente bombata. Utilizzabile su bandiere di grande formato per applicazioni indoor. Ideale anche outdoor per applicazioni di breve durata se tassellata. 3,5 kg di peso, 4 picchetti con lunghezza 14,8 cm da inserire all'interno dei fori posti sulla base e perno antivento. Altezza perno 7,5 cm, diametro 1,7 cm. Borsa in nylon imbottita con maniglie compresa nel prezzo.

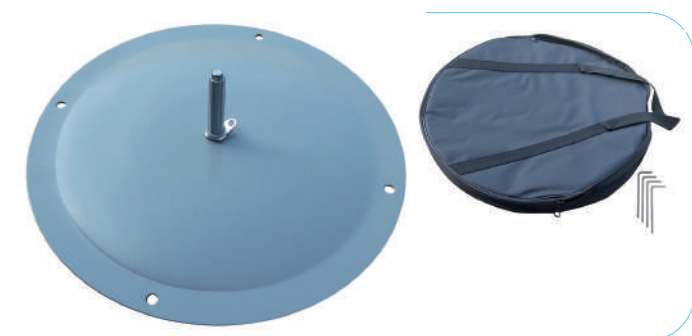

codice	PDYC6E7N
descrizione	BASE ZAVORRABILE
ingombro cm	D 45 x H 20,4
peso kg	vuota 2,8; con acqua 11,5 + borsa 305 g + imballo in cartone 430 g
	86,88 €

Base circolare riempibile con acqua o sabbia, realizzata in ABS pressofuso. Ideata per applicazioni outdoor di lunghissima durata. Impugnatura ergonomica per spostamenti, perno rotante antivento ed occhiello inferiore anti sfilo per le grafiche e molla antiribaltamento. Sotto la struttura sono presenti 4 piedini stabilizzanti da ruotare verso l'esterno. 4 picchetti sono da fissare all'interno dei piedini per ancorare la struttura al terreno. Altezza perno 7,5 cm, diametro 1,7 cm. Borsa imbottita compresa nel prezzo.



cod/descrizione	PDGA47 GANCIO PER BANDIERE 4,7 CM CON ASOLA IN TESSUTO 8X2 CM	86,77 €
confezione	500 pz	

Gancio per bandiere con asola in tessuto antistrappo. Gancio 4,7 cm; asola 8 cm x 2 cm.



cod/descrizione	PDVBAM20 VELCRO ADESIVO BIANCO MASCHIO 2 CM x 25 MT	10,39 €
	PDVBAM30 VELCRO ADESIVO BIANCO MASCHIO 3 CM x 25 MT	16,09 €
	PDVBAM50 VELCRO ADESIVO BIANCO MASCHIO 5 CM x 25 MT	24,65 €
unità di vendita	rotolo 25 mt	

Velcro adesivo bianco maschio, utilizzato per realizzare display, pop up tessili, banner e stand.



cod/descrizione	PDVBM20 VELCRO NON ADESIVO BIANCO MASCHIO 2 CM x 25 MT	5,67 €
	PDVBM30 VELCRO NON ADESIVO BIANCO MASCHIO 3 CM x 25 MT	8,32 €
	PDVBM50 VELCRO NON ADESIVO BIANCO MASCHIO 5 CM x 25 MT	13,30 €
unità di vendita	rotolo 25 mt	

Velcro non adesivo bianco maschio, utilizzato per realizzare display, pop up tessili, banner e stand.



cod/descrizione	PDRFB120 FETTUCCIA FLAG LIGHT BIANCA 12 CM x 100 MT	50,82 €
	PDRFN120 FETTUCCIA FLAG LIGHT NERA 12 CM x 100 MT	53,45 €
unità di vendita	rotolo 100 mt	

Fettuccia di rinforzo asola per bandiere. Prodotto 100% poliestere, lavabile e resiste ai raggi UV. Limitata elasticità e trama leggera non sono in grado di contrastare adeguatamente forti venti. Per questo motivo il prodotto è ideale per applicazioni indoor ed eventualmente outdoor, piccolo formato. La trama leggera consente la visibilità attraverso il tessuto.



ACCESSORI BANDIERE

cod/descrizione	PDVBAF20 VELCRO ADESIVO BIANCO FEMMINA 2 CM x 25 MT	10,39 €
	PDVBAF30 VELCRO ADESIVO BIANCO FEMMINA 3 CM x 25 MT	16,09 €
	PDVBAF50 VELCRO ADESIVO BIANCO FEMMINA 5 CM x 25 MT	26,63 €
unità di vendita	rotolo 25 mt	

Velcro adesivo bianco femmina, utilizzato per realizzare display, pop up tessili, banner e stand.



cod/descrizione	PDVBF20 VELCRO NON ADESIVO BIANCO FEMMINA 2 CM x 25 MT	5,67 €
	PDVBF30 VELCRO NON ADESIVO BIANCO FEMMINA 3 CM x 25 MT	8,32 €
	PDVBF50 VELCRO NON ADESIVO BIANCO FEMMINA 5 CM x 25 MT	13,30 €
unità di vendita	rotolo 25 mt	

Velcro non adesivo bianco femmina, utilizzato per realizzare display, pop up tessili, banner e stand.



cod/descrizione	PDTERB FETTUCCIA FLAG STRONG BIANCA 13 CM x 50 MT	48,59 €
	PDTERN FETTUCCIA FLAG STRONG NERA 13 CM x 50 MT	48,59 €
unità di vendita		

Fettuccia di rinforzo asola per bandiere. Prodotto in poliestere e latex, lavabile e resiste ai raggi UV. Essendo trasversalmente elastica su entrambi i lati, risulta antivento ed anti sfilo. Indispensabile per applicazioni outdoor di lunga durata o di grande formato. Si presenta ruvida al tatto, attraversata da tre solchi elastici longitudinali.





Struttura resistente con zavorra riempibile
 Applicazioni outdoor di lunga durata
 Tessuti flag

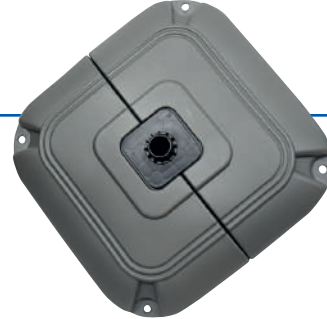

FLAG 5 M FLAG 7 M

soluzione superwide format

Esposizioni outdoor Bandiera superwide format per outdoor. Garantisce visibilità a locali, centri commerciali, punti vendita, spiagge ed esercizi, specie in seguito a nuove aperture. Base con 2 taniche pressofuse apribili a libro in ABS riempibili, (per un totale di 80x80 cm). La base è raccordata all'asta verticale da 4 tiranti obliqui. L'asta verticale in alluminio anodizzato è composta da segmenti scorrevoli con blocco a molla (segmento di innesto con la base 6 cm di diametro esterno). L'asta orizzontale superiore è lunga 117 cm nel 5 mt e 127 cm nel 7 m. È dotata di 5 moschetti per il fissaggio delle grafiche sulla versione da 5 mt e 6 su quella da 7 mt, 9 quelli sul tubo verticale per la versione inferiore e 10 per la 7 mt. Il braccetto orizzontale può essere accorciato a misura.

Plus Resistente, robusta, imponente, fornisce un colpo d'occhio notevole. La presenza di moschetti per il fissaggio della bandiera snellisce la fase di cucitura. La base riempibile a libro, rende più veloce l'applicazione rispetto alle tradizionali con 4 blocchi singoli, rendendo il prodotto utilizzabile anche per eventi itineranti. Due tappi posti sul fondo, consentono lo svuotamento della base per gravità, a differenza di quelli con tappi posti sulla sommità, che richiedono il ribaltamento della struttura.

Media Tessuti flag.

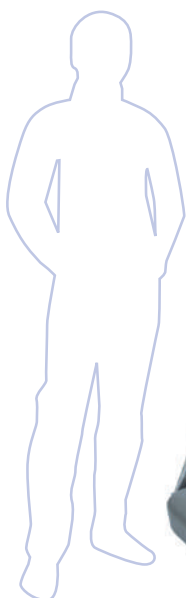

Borse in nylon semplici



TAPPO DI SVUOTAMENTO SUL FONDO

BASE PIEGHEVOLE SUBITO PRONTA



cod/descrizione	EDCASTA5M FLAG 5M ASTA (senza base)	226,25 €
	PDYC6A5BASE FLAG 5M BASE PIEGHEVOLE E SUPPORTI ASTA	169,07 €
	PDYC6A7 FLAG 7M	343,92 €
dimensioni stampa cm	EDCASTA5M 1,1 x H consigliata 4,0 PDYC6A7 1,3 x H consigliata 5,5	
peso kg	EDCASTA5M + PDYC6A5BASE 17,5 kg + borse 1,02 kg + cartoni 2,76 kg PDYC6A7 20 kg + borse 1,1 kg + cartoni 2,94 kg	



Struttura resistente con forcone
Applicazioni outdoor di lunga durata
Tessuti flag



CAR FLAG 5 M

soluzione con base sottoruota

Base con forcone da acquistare a parte

Bandiera superwide format pensata per applicazioni outdoor permanenti. Garantisce visibilità a locali, centri commerciali, punti vendita, spiagge ed esercizi, specie in caso di nuove aperture. La base è composta da un forcone in ferro verniciato a polvere da fissare obbligatoriamente sotto la ruota di un automezzo o cubi di cemento riempibili. L'asta verticale in alluminio anodizzato è composta da segmenti scorrevoli con blocco a molla sporgente; quello di innesto con la base è da 6 cm di diametro esterno. L'asta orizzontale superiore da 127 cm è dotata di 5 moschetti per il fissaggio delle grafiche, 9 sono invece posti sul tubo verticale. Per arginare la forza del vento, il palo verticale ruota all'interno della base.

Plus Se volete visibilità è la soluzione che fa al caso vostro. La presenza di moschetti per il fissaggio della bandiera snellisce la fase di preparazione delle grafiche. Il piede con forcone, rispetto alla base riempibile, consente il contenimento dei costi.

Assemblaggio Si procede assicurando il forcone al terreno utilizzando un blocco di cemento o la ruota di un automezzo. Si inseriscono l'asta verticale ed orizzontale. Infine si prepara il file da stampa ricordandosi di occhiellare il pannello grafico per innestarlo ai moschetti in dotazione.

Media Tessuti flag.

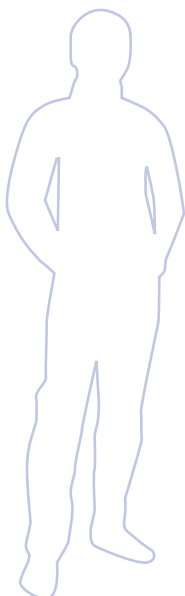

Imballi in cartone



MOSCHETTI PER FISSAGGIO GRAFICA

ASTA VERTICALE A SCATTO



cod/descrizione	EDCASTA5M CAR FLAG 5MT ASTA (senza base) EDCBASE5M CAR FLAG 5MT BASE	213,44 € 40,32 €
dimensioni stampa m	L 1,1 x H consigliata 3	
peso kg	4,7 + 2 imballi in cartone 1,5 kg	



Base chiusa con vite di sicurezza
 Ferro verniciato a polvere
 Pannelli compresi fra 10 e 15 mm
 Grafiche max L 100 X H 180 (utilizzando 2 basi)

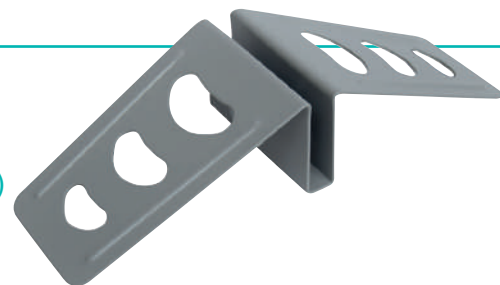

FALCON 30

moderno di piccolo formato

Design accattivante Base triangolare di piccolo formato in ferro verniciato a polvere, con frontale da 10 cm e base di appoggio lunga 30 cm. Su ogni lato sono presenti 3 fori triangolari, cui si aggiungono 2 guide sporgenti, per fornire carattere al prodotto. Una vite posta al centro della base consente di fissare il pannello grafico, non compreso nel prezzo, alla struttura. Si tratta di un prodotto da acquistare sempre in coppia, per realizzare applicazioni di piccolo e medio formato, visto il peso contenuto di 600 g. Il profilo della struttura copre 6,5 cm di grafica, nella parte inferiore del pannello.

Formati supportati Supporta pannelli con spessore massimo 15 mm. La vite posta nella parte centrale della base riesce a stringere pannelli fino a 10 mm, motivo per cui è bene non scendere al di sotto di tale limite.

Dimensione massima del pannello Supporta grafiche fino a L 100 X H 180, utilizzando due basi. Nel caso di applicazioni superiori al metro in lunghezza, è bene impiegare un numero di basi più elevato, posizionandole ad intervalli di 40-50 cm.

Media Pannelli morbidi compresi fra 10 e 15 mm, forati direttamente dalla vite di sicurezza posta a metà del piano. Prima di esporre il prodotto, verificare tipologia e flessibilità del pannello da utilizzare.

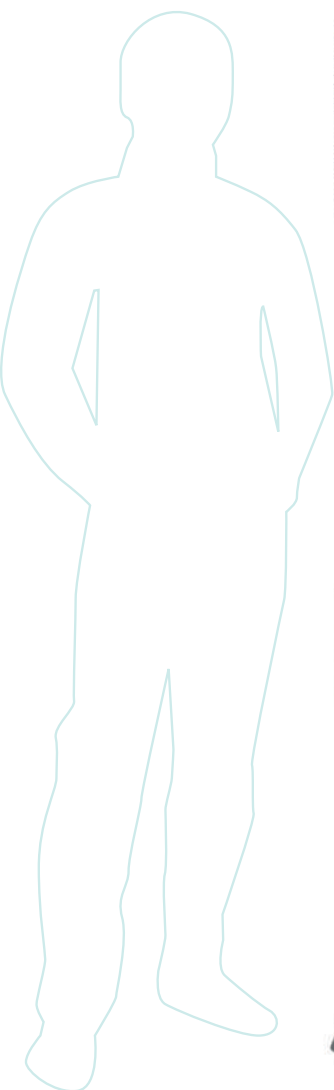

Imballo in cartone

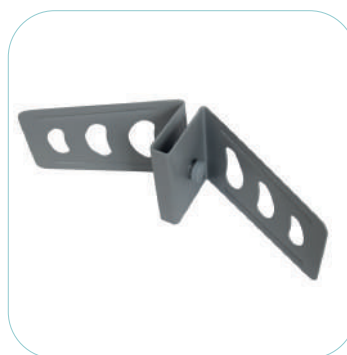

DESIGN MODERNO

VITE DI SICUREZZA



cod/descrizione	PDYC20A FALCON 30	15,42 €
dimensioni stampa cm	L 100 x H 180 (max, utilizzando due basi)	
ingombro cm	L 10 x H 6,5 x P 30	
peso kg	0,59 + imballo in cartone 0,1	



Base a pressione
Plexiglass lavorato a laser
Pannelli da 19 mm
Grafiche max L 120 x H 200



LUNA essenziale ed elegante

Plexiglass trasparente Coppia di piedini in plexiglass con design a mezzaluna. L'innesto centrale a lisca di pesce, consente l'inserimento a pressione del pannello grafico non incluso nel prezzo. La base leggermente ricurva alle due estremità garantisce una perfetta adesione al terreno.

Liner protettivo Liner protettivo antigraffio da rimuovere, posto su entrambi i lati delle basi.

Dimensione massima del pannello La coppia sorregge pannelli fino a L 120 X H 200 cm. Volendo è possibile utilizzare più basi per sorreggere veri e propri fondali.

Plus Il successo del prodotto è garantito dalla bellissima base in plexiglass trasparente ergonomica, lavorata al laser. L'assemblaggio semplificato, privo di viti, costituisce il punto di forza del prodotto.

Media La base supporta pannelli al 19 mm. Prima di esporre il prodotto, verificare tipologia e flessibilità del pannello da utilizzare.



INSERTO A LISCA DI PESCE



TRASPARENTE ED ELEGANTE

Film protettivo antigraffio blu su entrambi i lati

cod/descrizione	ECLUNA19 LUNA CON ALLOGGIAMENTO DA 19 mm (coppia di basi)	79,61 €
dimensioni stampa cm	L 120 x H 200	
ingombo cm	ECLUNA19 L 46,7 x H 16 x P 1	
peso kg	1,26 (pezzo singolo)	



Base con viti autofilettanti
Ferro verniciato a polvere
Pannelli compresi fra 10 e 16 mm
Grafiche max L 100 x H 180 cm



GIAMBY

affidabile da sempre



Ferro verniciato a polvere Coppia di piedini a "L" in ferro verniciato a polvere, raccordati da due viti con pomelli filettati. Base stabile e pratica in grado di fissare il pannello grafico, non incluso nel prezzo, senza doverlo forare. La parte inferiore di ciascun piedino è munita di 4 feltrini antigraffio. La mezzaluna verticale del profilo copre gli ultimi 10 cm grafica.

Formati supportati Supporta pannelli con spessore compreso fra 10 e 16 mm.

Dimensione massima del pannello Sorregge pannelli fino a L 100 X H 180 cm (utilizzando pannelli con spessore 16 mm più rigidi rispetto al 10 mm). Volendo è possibile utilizzare più basi per sorreggere veri e propri fondali.

Plus Soluzione dal costo contenuto ma dalle grandi potenzialità: adatta sia per promozioni di breve durata che per esposizioni permanenti; è rapidissima da montare e supporta pannelli di dimensioni variabili.

Media Pannelli compresi fra 10 e 16 mm. Su schiumati da 10 mm è consigliata la bordatura laterale per prevenire flessioni del supporto. Prima di esporre il prodotto verificare tipologia e flessibilità del pannello da utilizzare.



VITI CON POMELLI FILETTATI



DESIGN A MEZZALUNA

Privo di imballo protettivo

cod/descrizione	DASGIA018 GIAMBY	101,44 €
dimensioni stampa cm	L 100 x H 180 (solo con pannelli da 16 mm)	
ingombro cm	L 50 x H 10 x P 30,5	
peso kg	3,2	



Base con viti passanti
 Finitura grigio RAL 9006
 Pannelli fino a 20 mm
 Grafiche max L a piacere x H 180 cm

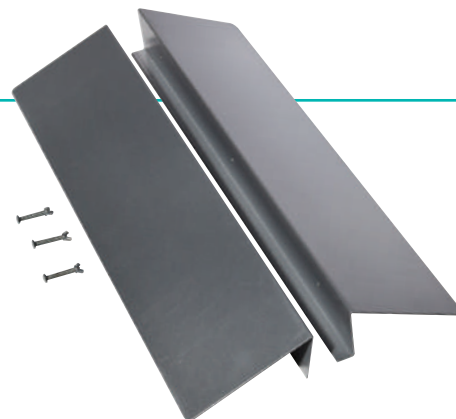

DELTAW 2 top di gamma

Il più strutturato della categoria

Base triangolare in ferro grigio RAL 9006 verniciato a polvere, con trattamento anti-ruggine. La forma triangolare consente un perfetto bilanciamento, mentre le due viti celate all'interno del prodotto, rendono il frontale di estrema pulizia estetica. Il pannello grafico, non incluso nel prezzo, viene forato per consentire il passaggio delle viti, costituendo un'ulteriore sicurezza. Si tratta del prodotto più indicato per applicazioni voluminose e pesanti. Il profilo della struttura copre 10 cm di grafica nella parte inferiore del pannello.

Formati supportati

Supporta pannelli con spessore massimo 20 mm.

Dimensione massima del pannello

Ciascuna base sorregge pannelli con L a piacere X H 180. Volendo è possibile utilizzare più basi per sorreggere fondali fino a 3 mt.

Plus

Esteticamente gradevole, si configura come prodotto più resistente della categoria. La disponibilità in 3 formati intercetta le richieste dei clienti finali.

Media

Pannelli fino a 20 mm. Su schiumati da 10 mm è consigliata la bordatura laterale per prevenire flessioni del supporto. Prima di esporre il prodotto verificare tipologia e flessibilità del pannello da utilizzare.

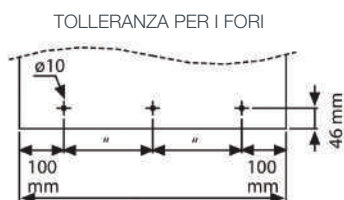
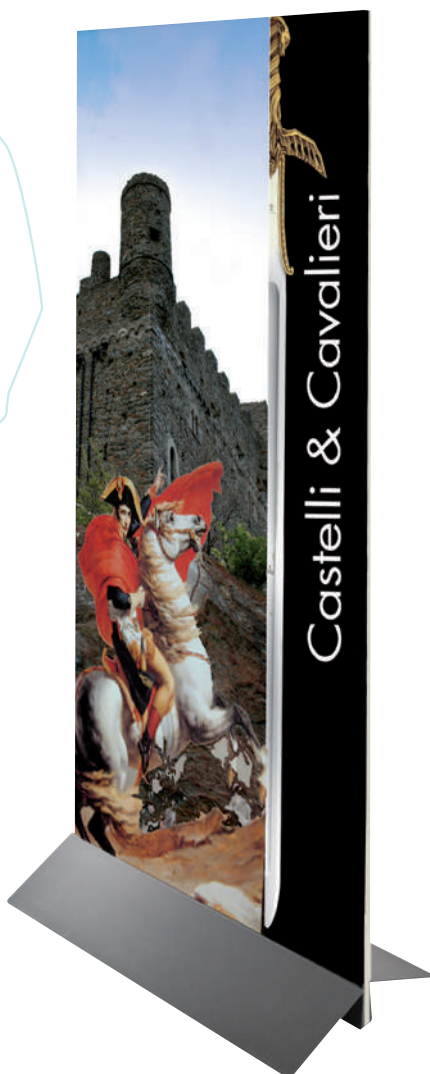
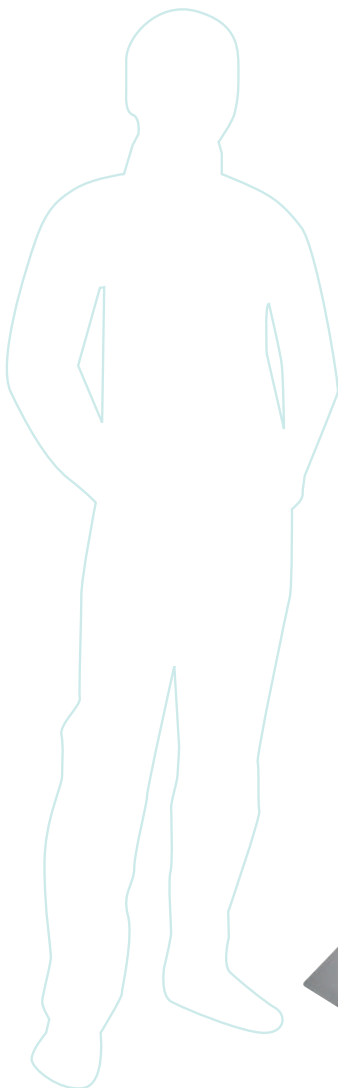

modelli da 60, 80 e 100 cm

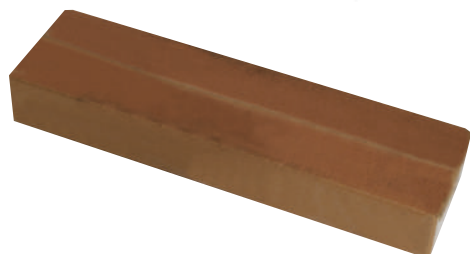

Imballo in cartone



FORARE IL PANNELLO

VITI FILETTATE

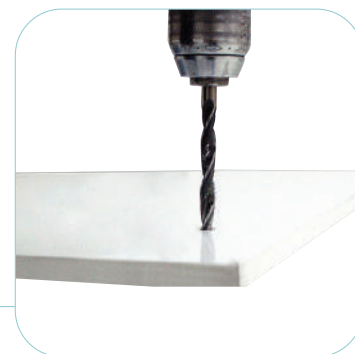

cod/descrizione	DASUMS060 DELTAW 2 60 CM DASUMS080 DELTAW 2 80 CM DASUMS100 DELTAW 2 100 CM	70,66 € 87,73 € 107,51 €
dimensioni stampa cm	max H 180 x L a piacere	
ingombro cm	DASUMS060 L 60 x H 11,7 x P 35 DASUMS080 L 80 x H 11,7 x P 35 DASUMS100 L 100 x H 11,7 x P 35	
peso kg	DASUMS060 5,7 + imballo in cartone 0,5 kg DASUMS080 7,4 + imballo in cartone 0,6 kg DASUMS100 9,5 + imballo in cartone 0,7 kg	



Mini totem autoportante in alluminio anodizzato
Inserimento grafiche a scorrimento
Pannelli da 2 mm

(versione light)



EASY TOTEM

di piccolo formato, subito pronto

Utilizzabile ovunque Totem bifacciale da 170 cm in alluminio anodizzato, disponibile con pannello grafico da 60 cm. Ideato per applicazioni indoor ove sia necessario veicolare contenuti in uno spazio ristretto, come autosaloni, negozi per parrucchieri o centri commerciali. Si compone di 7 elementi: base ovale, cappelliera ellittica, gruppo aste verticali con telaio già assemblato, cui si aggiungono 2 pannelli bianchi e 2 fogli trasparenti antigraffio. Le basi sono provviste di zoccolo interno salva tempo in forex, con invito per l'inserimento in squadro del telaio.

Facile inserimento delle grafiche È possibile applicare l'adesivo direttamente sui pannelli bianchi, oppure inserire per scorrimento film o carte.

Plus Prodotto raffinato, poco ingombrante. La parte verticale già assemblata consente un gran risparmio di tempo, così come la guida a rilievo in forex posta sulle basi. Pannelli e fogli protettivi già compresi nel prezzo, non rallentano le operazioni di stampa e finishing.

Media Pannelli in PVC da 2 mm; opalino da 2 mm.



Comprendo di pannelli



Imballi in cartone



GRAFICHE INSERITE PER SCORRIMENTO



COMPATTO E RAFFINATO

cod/descrizione	PDTOT60170 EASY TOTEM 170X60	259,73 €
dimensione pannello grafico cm	PDTOT60170 169,8 x 59	
dimensioni grafica visibile cm	PDTOT60170 169,8 x 57,5	
ingombro cm	PDTOT60170 L 62 x H 172 x P 46	
peso kg	PDTOT60170 17,3 + imballo in cartone 2,7	



Totem autoportante in alluminio anodizzato
Inserimento grafiche a scorrimento
Pannelli da 3-2 mm

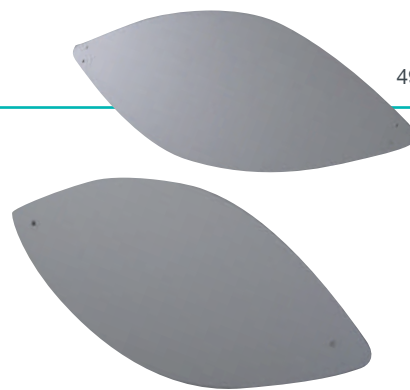

TOTEM DISPLAY EXCELSIOR

eleganza e praticità

Facile da montare Totem bifacciale in alluminio anodizzato, robusto ed elegante, utilizzabile sia in ambienti indoor che outdoor. Si compone di soli 4 elementi: base ellittica da 5 mm di spessore, cappelliera superiore da 3 mm e due profili laterali.

Inserimento grafiche Due guide laterali poste sui profili verticali consentono l'inserimento dei pannelli grafici non inclusi nel prezzo (L85 cm x H200 cm).

Tassellabile Due fori nascosti all'interno della base consentono il tassellamento al terreno.

Plus Prodotto dal grande impatto visivo, grazie ai 2 metri di altezza. La cappelliera superiore preserva le grafiche dagli agenti climatici. Il design raffinato della base ellittica conferisce al prodotto un fascino unico.

Media Pannelli in PVC da 3 mm; opalino da 2 mm.



Pannelli non inclusi

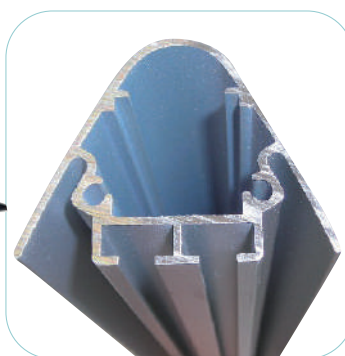

PROFILO PER
INSERIMENTO PANNELLI

DESIGN CURATO



Imballi in cartone

cod/descrizione	DASTOTEXC TOTEM DISPLAY EXCELSIOR	498,77 €
dimensione pannello cm	L 85 x H 200	
dimensioni stampa cm	L 82 x H 200	
ingombro cm	L 95 x H 200 x P 45	
peso kg	11	



Totem autoportante in alluminio anodizzato
Inserimento grafiche mediante cornice a scatto
Film backlit o trasparenti

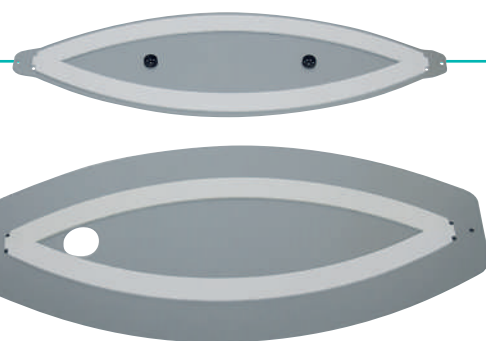

TOTEM LIGHT

soluzione luminosa
top di gamma.

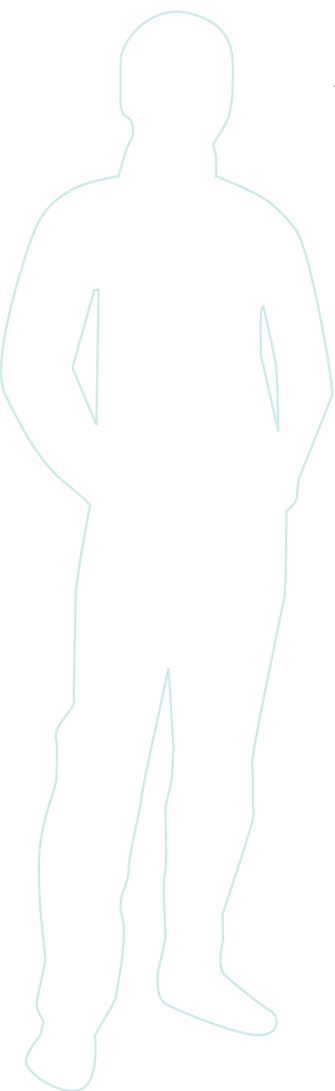

Elettrificato top di gamma

Totem bifacciale luminoso da 170 cm in alluminio anodizzato, con pannello grafico da 80 cm. Progettato per applicazioni indoor, si compone di 10 parti: base e cappelliera, telaio centrale, 2 pannelli opalini non da stampa (spessore 2 mm), 2 fogli protettivi trasparenti, 2 luci da 58w, oltre alla spina con prolunga. Le basi sono provviste di zoccolo interno salva tempo in Forex, con invito per l'inserimento in squadra del telaio.

Pensato per la sostituzione delle grafiche

La vera novità di questo totem è rappresentata dall'inserimento delle grafiche mediante cornice a scatto. Ciò consente di risparmiare tempo in fase di centratura della grafica, senza bisogno di inserire il consumabile dentro al telaio. Un secondo accorgimento è rappresentato dai fogli protettivi fissati su un lato al telaio e dall'altro richiudibili in maniera impeccabile, grazie al magnetico posto lungo il perimetro, in grado di fissare il prodotto in modo ermetico e preciso alla struttura.

Plus Prodotto indispensabile nel caso di utilizzo frequente e ripetuto nel tempo. Consente un cambio grafiche ultra rapido, senza il rischio che il foglio protettivo trasparente non sia in squadra o cada.

Media Film backlit o trasparenti.



Imballi in cartone

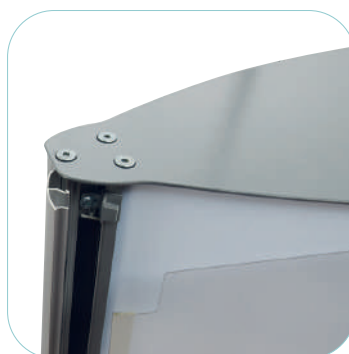

2 LUCI VERTICALI DA 58 w

CORNICE CON MAGNETICO

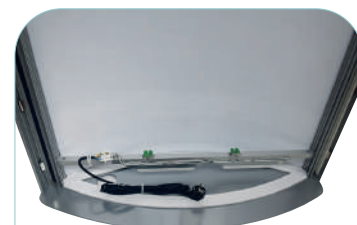

cod/descrizione	PDTLUX800 TOTEM LIGHT 80X170	535,73 €
dimensione pannello cm	L 80 x H 170	
dimensioni stampa cm	L 78 x H 170	
ingombro cm	L 85 x H 172 x P 37	
peso kg	34 kg + imballo in cartone 2,5	



Totem informativo dritto
Con borsa morbida
Tessuto elastico



TEX TOTEM STRAIGHT

il totem elasticizzato

Nuovi spazi comunicativi Innovativo totem con struttura a tubolari da 3 cm innestati ad incastro mediante pomello di sicurezza a scatto. La base raffinatissima in ferro nero verniciato a polvere, rende la struttura solida e sicura. Il prodotto è disponibile in tre formati da 61 a 91 cm, tutti con altezza 228,6 cm. Ideale per applicazioni indoor all'interno di centri commerciali, negozi, fiere ed esposizioni. Studiato per applicazioni bifacciali di carattere informativo o promozionale, risulta uno strumento davvero irrinunciabile.

Semplice e lineare La struttura è composta da pochissime componenti tutte numerate: curva orizzontale superiore, parte inferiore ad "H" composta da 3 elementi, 3 barre verticali per lato e base rettangolare inferiore (P. 25 cm).

Plus Facilissimo da assemblare, grazie alla numerazione progressiva sulla struttura. L'apertura a cerniera permette di infilare la grafica in pochi minuti. La struttura con tubolari consente di realizzare nuovi design in grado di catturare il pubblico. Il peso contenuto agevola il trasporto.

Media Tessuto fissato a cerniera.



BASE TRASPORTABILE
CON IMPUGNATURA



TESSUTO CON CERNIERA



CARTAMODELLO DISPONIBILE



Borsa morbida + imballo in cartone esterno

cod/descrizione	PD3D85A61228 TEX TOTEM STRAIGHT 61X228,6 PD3D85A91228 TEX TOTEM STRAIGHT 91X228,6	84,48 € 151,46 €
dimensioni stampa cm	PD3D85A61228 L 61 x H 228,6 PD3D85A91228 L 91,4 x H 228,6	
dimensione area visibile cm	PD3D85A61228 L 59 x H 228,6 PD3D85A91228 L 95 x H 228,6	
peso kg	PD3D85A61228 5 + imballo in cartone 0,9 + sacca morbida 0,7 PD3D85A91228 6 + imballo in cartone 1 + sacca morbida 0,9	



Struttura in alluminio pieghevole
Facile da trasportare
Led perimetrali
Tessuti backlit



LIGHT BOX PIEGHEVOLE CON MAGNETI

profilo bifacciale da 8,5 cm



Bifacciale backlit Struttura in alluminio pieghevole ideale per realizzare light box bifacciali trasportabili. E' dotato di LED perimetrale che consente una diffusione ottimale della luce. Presenta 2 piedini in alluminio estraibili (40 x 8 cm) che garantiscono una perfetta stabilità alla struttura. Studiata per applicazioni indoor di media lunga durata. Dimensione 100 cm x h 200 cm.

Spessore 8,5 cm Il profilo presenta una costa laterale in alluminio da 8,5 cm, con giunture pieghevoli in plastica. Il prodotto è dotato di apposita traversina orizzontale per il bloccaggio del light box.

Trasformatore incorporato Voltaggio: 24V 4A. Potenza: 14,92 W. Temperatura luce: 6500K. Durata: 20000 ore.

Trasformazione L'inserimento delle grafiche in tessuto risulta ultra rapido, basta accoppiare la grafica al gommino da inserire sulla cornice. Gommino h 14 x sp. 3 mm.

Plus Installazione semplice e rapida. Occorrono solo 10 secondi per montare la struttura. Inoltre il profilo è dotato di magneti che consentono di accoppiare più light box per creare sfondi retroilluminati di grandi dimensioni.

Media Tessuti.

CARTAMODELLO DISPONIBILE



Imballo esterno in cartone + borsa oxford semplice

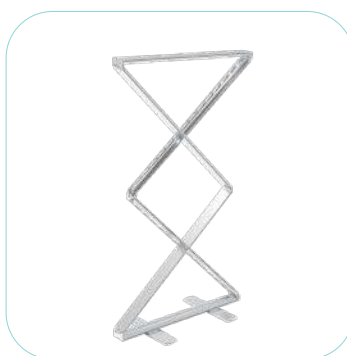

LED + TRAVERSINA

LIGHT BOX PIEGHEVOLE



cod/descrizione	DAS85Z1020 LIGHT BOX PIEG CON MAGNETI 100X200CM	471,70 €
dimensioni stampa cm	DAS85Z1020 L 100 x H 200 cm (richiedere cartamodello)	
dimensione imballo	DAS85Z1020 115 x 39 x 23 cm (imballo in cartone)	
peso struttura	DAS85Z1020 8,5 kg	
peso con imballo	DAS85Z1020 11 kg	



Tabella informativa fissa in A4 ed A3
Apertura magnetica
Cornice non ruotabile su base fissa
Carte fotografiche e film



INFO MAG per gli amanti del design

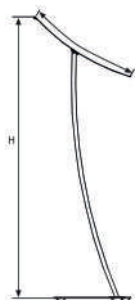

A3
111,5 cm

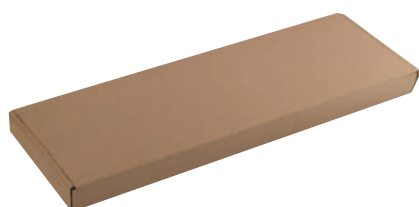

Imballo in cartone

Forza magnetica Tabella informativa con cornice verticale, progettata per applicazioni indoor, disponibile in formato A3. Composta da una cornice in plexiglass antiriflesso che si innesta mediante forza magnetica sulla graziosissima asta verticale ricurva in ferro verniciato a polvere. Dotata di base raffinata sempre in ferro verniciato a polvere con tappi inferiori antigraffio.

Design minimal Prodotto dalla struttura minimal, in grado di appagare i palati più raffinati, stanchi delle solite cornici informative. La tabella curva dona slancio e leggerezza, abbinata alla base trapezoidale. Progettata per spazi moderni, all'interno di banche, hotel, concessionarie e centri direzionali.

Plus Frontale in plexiglass con magnetico, per un cambio grafiche immediato e ripetuto nel tempo. Diversamente dalle cornici a scatto, non si rovina sugli angolari dei profili. Montaggio con bulloni ultra rapido, in soli 40 secondi. Prodotto garantito 3 anni.

Media Carte fotografiche e film.

APERTURA MAGNETICA
ULTRA RAPIDA



DESIGN MODERNO E RAFFINATO



cod/descrizione	DAS0P0GA3 INFO MAG A3	81,40 €
dim. pannello cm	DAS0P0GA3 L 29,7 x H 42	
dim. grafica visibile cm	DAS0P0GA3 L 29,3 x H 41,6	
ingombro cm	DAS0P0GA3 L 32,5 x H 111,5 x P 45	
peso kg	DAS0P0GA3 4,6 + imballo in cartone 1,2	



Tabella informativa fissa in A4 ed A3
Apertura a scatto
Cornice ruotabile
Carte fotografiche e film



INFO MINIDESK DECORATIVE

cornice ruotabile



Orientabile a piacere Tabella informativa con cornice orientabile, disponibile nei formati A3 ed A4. Composta da una cornice a scatto innestata su asta verticale in alluminio anodizzato e base in plastica argentata. Ideale all'ingresso di attività, ristoranti, negozi, all'interno di uffici, ospedali ed enti; oppure al fianco di prodotti da presentare. Il contrappeso sotto alla base, impedisce il ribaltamento. La rotella in plastica sul retro, consente il posizionamento della cornice sia in orizzontale che verticale. Sotto la base sono posti 4 spessori anti-graffio. Film protettivo trasparente per le grafiche compreso nel prezzo. Prodotto garantito 3 anni.

Cornice da 25 mm Elegantissima cornice a scatto in alluminio anodizzato, con solido profilo da 25 mm ed angolari stondati in plastica cromata.

Leggibilità impeccabile L'inclinazione a 55° della cornice, consente la perfetta visibilità dei contenuti.

Plus La possibilità di ruotare la cornice, consente il dimezzamento dei prodotti a stock. La base raffinata rende il prodotto adatto in qualunque contesto. La zavorra metallica celata all'interno della base, previene il ribaltamento della struttura.

Media Carte fotografiche e film.

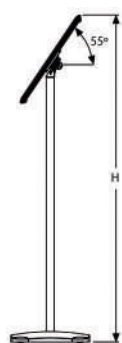

A4
100 cm (vert)
96,4 cm (orizz)

A3
120 cm (vert)
115 cm (orizz)

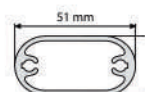

PROFILI A SCATTO

CORNICE ROTANTE

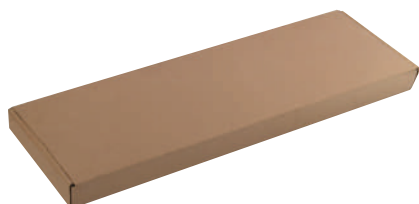
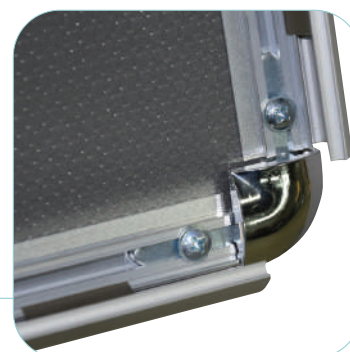

Imballo in cartone

cod/descrizione	DAS10D0A4 INFO MINIDESK DECORATIVE A4 RUOTABILE	71,2 €
	DAS10D0A3 INFO MINIDESK DECORATIVE A3 RUOTABILE	100,62 €
dimensioni stampa cm	DAS10D0A4 A4 - DAS10D0A3 A3	
ingombri cm	DAS10D0A4 L 33 x H 100 (vert)/ 96,4 (orizz) x P 25 DAS10D0A3 L 42 x H 120 (vert)/ 115 (orizz) x P 30	
peso kg	DAS10D0A3 3,4 - DAS10D0A3 5,85	



Tabella informativa bifacciale in A4 ed A3
Apertura a scatto
Cornice non ruotabile su base fissa
Carte fotografiche e film

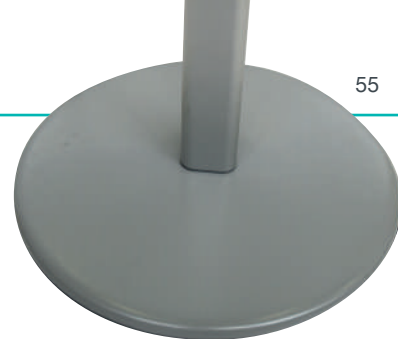

INFO BIFACE

bifacciale campione di eleganza

COMUNICAZIONE INFORMATIVA BIFACCIALE

Tabella informativa top di gamma, con cornice fissa bifacciale orizzontale su asta rigida, disponibile in formato A4. Composta da una cornice a scatto da 35 mm innestata su verticale rettangolare in alluminio cromato da 5,5 x 2,5 cm e base circolare da 36 cm grigia in ferro verniciato a polvere. Ideale come soluzione bifacciale informativa, all'interno di centri commerciali, musei, uffici, enti, concessionarie e molto altro ancora. Film protettivo antigraffio trasparente per le grafiche compreso nel prezzo.

Cornice da 35 mm

Elegantissima cornice a scatto bifacciale in alluminio anodizzato, con profilo ad alta resistenza da 35 mm ed angolari stondati in plastica cromata.

Plus

Soluzione bifacciale estremamente solida. Rifinita nei minimi dettagli. La base inferiore circolare è ricoperta da guaina in plastica soffice per preservare la superficie. I punti di raccordo dell'asta verticale sono dotati di graziosi ornamenti in plastica grigia.

Media

Carte fotografiche e film.

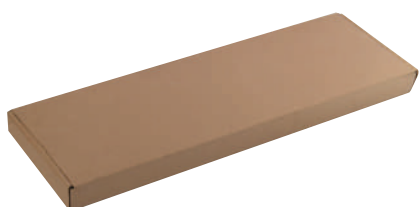
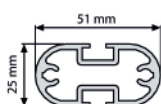

Imballo in cartone



BIFACCIALE

CORNICE A SCATTO



cod/descrizione	PDYC12CA4 INFO BIFACE A4	77,60 €
dimensioni stampa cm	PDYC12CA4 A4	
ingombri cm	PDYC12CA4 L 36 x H 116 x P 36	
peso kg	PDYC12CA4 4,1 + imballo in cartone 1,0	



Mini totem modulare
Asta verticale a 2 canali
Innesto per scorrimento di cornici o portadepliant
Carte, film, flyer e brochure



COLONNA INFORMATIVA 2 CANALI H 150

mini totem multifunzione

Modulare alta 150 cm Colonna informativa modulare alta 150 cm, ideale per alloggiare piccoli contenuti. Composta da una base rettangolare 42x30 cm ed asta a 2 canali, su cui è possibile innestare a scorrimento cornici A3, A4 e portadepliant. In base alle esigenze, è possibile creare soluzioni monofacciali o bifacciali.

Innesto a scorrimento Cornici e portadepliant, presentano sul retro una piastra in grado di scorrere all'interno dell'asta verticale. Una volta posizionate le parti all'altezza desiderata, si stringono le viti poste sul frontale.

Accessori Le cornici in alluminio anodizzato, disponibili in formato A3 ed A4, presentano un profilo frontale da 25 mm, con angolari in plastica antracite. È possibile inserire il prodotto sia in orizzontale che verticale.

Plus Vera e propria soluzione comunicativa modulare, coniuga le esigenze promozionali delle tradizionali tabelle per totem, con quelle informative dei porta brochure.

Media Carte e film per la cornice, brochure e flyer sul porta depliant.

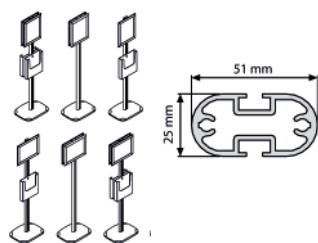
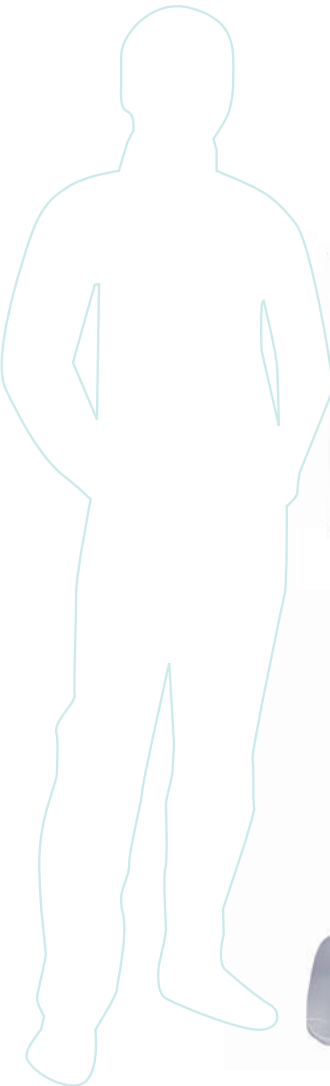

ASTA 2 CANALI

INNESTO PER SCORRIMENTO

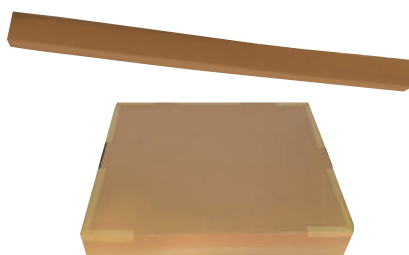

Imballi in cartone

cod/descrizione	PDCI150 COLONNA INFORMATIVA 2 CANALI H 150	135,68 €
	PDCCA4 CORNICE A4 PER COLONNA INFORMATIVA	12,91 €
	PDCCA3 CORNICE A3 PER COLONNA INFORMATIVA	14,18 €
	PDPBPA4 INFO PROMOTION PORTADEPLIANT FRONTALE A4	12,27 €
peso kg	PDCI150 7,4 comprensivo di cartone	
	PDCCA4 1 comprensivo di cartone	
	PDCCA3 0,7 comprensivo di cartone	
	PDPBPA4 1,2 comprensivo di cartone	



Totem informativo modulare
Asta verticale a 4 canali
Innesto per scorrimento di cornici, porta depliant, profili per banner e portaloghi
Carte, film, flyer, brochure e banner



INFO PROMOTION

totem multifunzione

Modulare alta 189 cm Colonna informativa modulare, composta da una base quadrata ed asta a 4 canali alta 189 cm, su cui è possibile innestare a scorrimento cornici, porta brochure portaloghi e profili porta banner. In base alle esigenze, è possibile creare soluzioni monofacciali o bifacciali. La base quadrata con lato 45 cm, consente un bilanciamento ottimale, mentre il tappo sommitale è ad arco acuto.

Innesto a scorrimento I vari accessori riportati nelle pagine seguenti, presentano sul retro una piastra in grado di scorrere all'interno dell'asta verticale. Una volta posizionate le parti all'altezza desiderata, si stringono le viti poste sul frontale.

Solidità La base da 8,9 kg rende la struttura stabile, mentre il palo quadrato da 7 cm pesa 3,45 kg.

Plus Vera e propria soluzione comunicativa modulare, coniuga le esigenze promozionali delle tradizionali tabelle per totem, con quelle informative dei porta brochure.

Media Carte e film per la cornice, brochure e flyer sul porta depliant. Adesivi sul portalogho e banner sulla coppia di profili orizzontali.

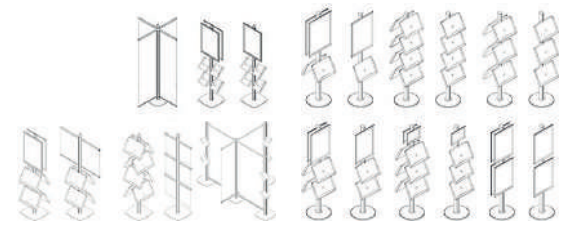
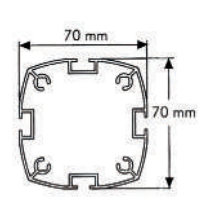
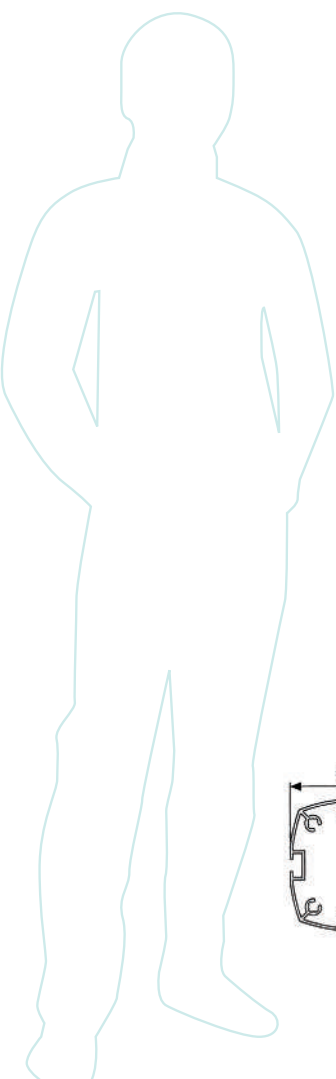

Esempi di soluzioni realizzabili

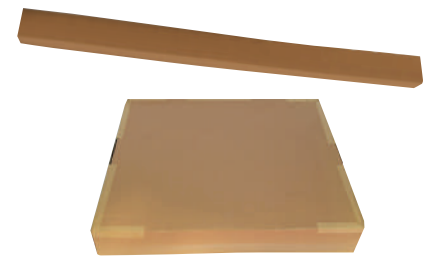

Imballi in cartone



TAPPO SOMMITALE AD ARCO ACUTO

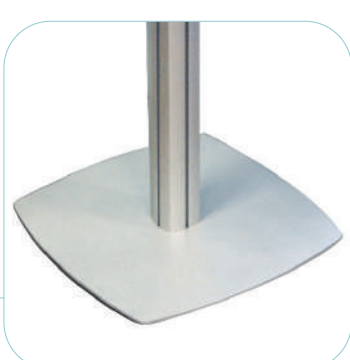

BASE QUADRATA

cod/descrizione	PDCI4C INFO PROMOTION COLONNA 4 CANALI + PIEDE PDFPB1 FOGLI RICAMBIO 70X100 (10 PZ)	148,28 € 77,55 €
dimensioni stampa cm	L 45 x H 192 x P 45	
peso kg	12,4	

cod/descrizione	PDCCFB2 INFO PROMOTION CORNICE VERT A SCORRIMENTO 50 X 70	39,29 €
	PDCCFB1 INFO PROMOTION CORNICE VERT A SCORRIMENTO 70 X 100	62,00 €
dim. di stampa cm	PDCCFB2 50 X 70 (B2)	
	PDCCFB1 70 X 100 (B1)	

Raffinatissima cornice in alluminio anodizzato con angoli tondi in plastica antracite. Il profilo frontale da 32 mm, garantisce robustezza e durata. Sul retro è posta una coppia di piastre in grado di scorrere entro l'asta verticale. Una volta posizionate le parti all'altezza desiderata, si stringono le viti per il fissaggio definitivo. Acquistando due pezzi sarà possibile realizzare la versione bifacciale.



codice	PDCP60
descrizione	INFO PROMOTION COPPIA PROFILI PORTA BANNER 60 CM
	23,25 €

Coppia di profili laterali in alluminio da 60 cm da innestare sulla parte laterale della colonna. Si procede fissando le barre alla struttura, aprendo in seguito il tappo laterale nero, per poi fare scorrere il banner all'interno della cornice una volta fissato il prodotto alla clip in plastica.



codice	PDPBA2A4
descrizione	INFO PROMOTION PORTADEPLIANT ALLUMINIO A3 (2 X A4)
	29,25 €

Portacataloghi in alluminio per l'alloggiamento di 2 cataloghi in A4 affiancati. Sul retro è posta una coppia di piastre in grado di scorrere entro l'asta verticale. Una volta posizionate le parti all'altezza desiderata, si stringono le viti per il fissaggio definitivo. Acquistando due pezzi sarà possibile realizzare la versione bifacciale.

codice	PDPBP2A5
descrizione	INFO PROMOTION PORTADEPLIANT PLEXIGLASS 2XA5
	36,76 €

Portacataloghi in PLEXIGLASS per l'alloggiamento di 2 cataloghi in A5 affiancati. Sul retro è posta una coppia di piastre in grado di scorrere entro l'asta verticale. Una volta posizionate le parti all'altezza desiderata, si stringono le viti per il fissaggio definitivo. Acquistando due pezzi sarà possibile realizzare la versione bifacciale.

codice	PDPBOA4
descrizione	INFO PROMOTION PORTADEPLIANT OBLIQUO A4
	17,10 €

Portadepliant in PLEXIGLASS con inclinazione a 45° da alloggiare sulla parte laterale della colonna. Il prodotto è in grado di alloggiare cataloghi in formato A4.

codice	PDPBPA4
descrizione	INFO PROMOTION PORTADEPLIANT FRONTALE A4
	11,58 €

Portadepliant in PLEXIGLASS da alloggiare sulla parte frontale della colonna. Il prodotto è in grado di alloggiare cataloghi in formato A4. Acquistando due prodotti è possibile realizzare una soluzione bifacciale.

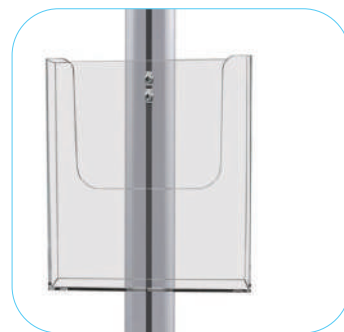
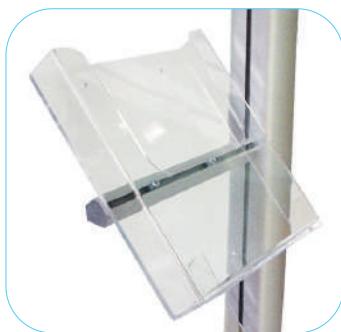

INFO PROMOTION ACCESSORI



Entry level leggero
Ideale per grandi tirature
Grafiche adesive

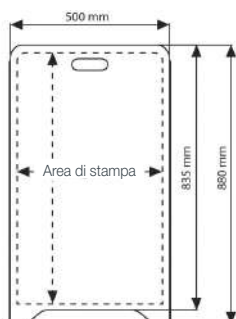

Imballo in cartone



A INFO PVC 2

economico per grandi tirature

Polistirene Tabella informativa a cavalletto bifacciale richiudibile, in Polistirene bianco da 3 mm. Estremamente leggera, è indicata unicamente in ambienti interni. Facile da trasportare, è utilizzabile all'interno di bar, ristoranti e supermercati. Esteticamente unica grazie al bellissimo design dei piedini. Prodotto garantito due anni.

Promozionale Indicata su campagne promozionali, per scopi informativi e segnali di pericolo temporanei (superficie bagnata o sdrucciolevole, macchina fuori servizio, ecc...).

Trasportabilità Dotata di comoda impugnatura centrale per il trasporto del prodotto.

Plus Rappresenta la soluzione più semplice e meno dispendiosa all'interno della famiglia degli A BOARDS.

Media Adesivi con retro coprente.



IMPUGNATURA PER IL TRASPORTO

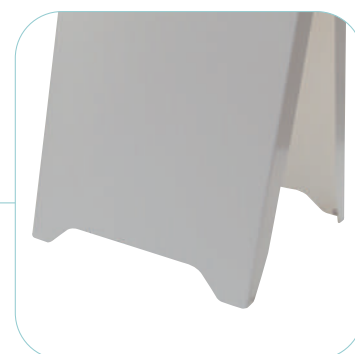

PIEDINI AD ALTA STABILITÀ

cod/descrizione	DASUPYP00 A INFO PVC 2	77,46 €
dimensioni stampa cm	L 48 x H 81,5	
ingombro cm	L 50 x H 83 x P 64	
peso kg	3 + imballo in cartone 0,65	



Entry level trasportabile
Esposizioni giornaliere
Stampa ed applicazione su forex



A INFO TRANSPORT

tabella informativa trasportabile

Trasportabile richiudibile

Tabella informativa a cavalletto con telaio pieghevole, richiudibile e trasportabile. Super leggera è ideale per eventi itineranti outdoor di una giornata ed applicazioni indoor promozionali. Non inclusi nel prezzo i pannelli in forex, da acquistare.

Salva spazio

La struttura salva spazio dal peso contenuto, consente al prodotto, di essere agevolmente trasportato. I pannelli vengono fatti scorrere lungo le due guide laterali, per poi essere rimossi a fine evento e riposti a parte.

Plus

Il prezzo contenuto, rende il prodotto indicato per grandi tirature stagionali. La possibilità di smontare le lastre una volta terminato l'evento, consente la riduzione degli ingombri. La facilità di inserimento delle grafiche stampate su forex, rende il prodotto indicato con campagne promozionali ripetute nel tempo.

Media

Forex fino a 3 mm, da acquistare a parte.



Pannelli grafici in forex
non inclusi nel prezzo

INNESTO GRAFICHE PER SCORRIMENTO



RICHIUDIBILE



Imballo in cartone

cod/descrizione	PDLCP5070 A INFO TRANSPORT 50X70 (solo struttura) PDLCP70100 A INFO TRANSPORT 70X100 (solo struttura)	45,51 € 57,49 €
dimensione stampa visibile cm	PDLCP5070 L 48,2 x H 70 PDLCP70100 L 68,2 x H 100	
dimensione pannello grafico cm	PDLCP5070 L 50 x H 80 PDLCP70100 L 70 x H 100	
ingombro cm	PDLCP5070 L 54 x H 95 x P 60 PDLCP70100 L 74 x H 120 x P 87	
peso kg	PDLCP5070 2,4 - PDLCP70100 3,2	



Qualità premium
Lastra posteriore in compensato
Lunga durata
Film e carte



A INFO EVOLUTION

la tabella informativa più venduta



Alluminio anodizzato Tabella informativa a cavalletto bifacciale da interno. Realizzata con telaio in alluminio anodizzato, su cui si innesta una coppia di cornici a scatto da 32 mm in alluminio anodizzato, con laterali in plastica grigia.

Cornice da 32 mm La cornice da 32 mm rende il prodotto resistente alle deformazioni mentre la lastra posteriore in compensato da 2 mm consente un utilizzo ripetuto del prodotto.

Angolari in plastica 4 angolari stondati in plastica impreziosiscono la struttura.

Plus Prodotto solido, dall'ottimo rapporto qualità-prezzo. La cornice a scatto, consente l'alloggiamento rapido delle grafiche, mentre il foglio anti graffio compreso nel prezzo, preserva le grafiche dagli agenti esterni.

Media Film e carte.



PENSATO PER DURARE

ANGOLARI
IN PLASTICA ANODIZZATA



Imballo in cartone

cod/descrizione	EDCEV5070 A INFO EVOLUTION 50X70	143,06 €
	EDCEV7010 A INFO EVOLUTION 70X100	191,09 €
	EDCEV1014 A INFO EVOLUTION 100X140	249,57 €
	PDFPB1 FOGLI RICAMBIO 70X100 (10 PZ)	82,20 €
dimensioni stampa cm	EDCEV5070 L 50 x H 70	
	EDCEV7010 L 70 x H 100	
	EDCEV1014 L 100 x H 140	
ingombro cm	EDCEV5070 L 55 x H 97 x P 54	
	EDCEV7010 L 75 x H 130 x P 64	
	EDCEV1014 L 105 x H 160 x P 44	
peso kg	EDCEV5070 4,2 - EDCEV7010 6,3 - EDCEV1014 8,4	



Top di gamma
Lastra posteriore in ferro
Lunghissima dura
Film e carte



A INFO DELUXE

tabella informativa ultra resistente

Anti ribaltamento Raffinata, sicura, universale: A INFO DELUXE è il punto di arrivo nel segmento delle lavagne a cavalletto bifacciale. Utilizzabile sia all'interno che all'esterno, purchè in zone riparate dal vento. La struttura a cavalletto con baricentro basso ed il peso strutturato, rendono il prodotto resistente al ribaltamento. La struttura è realizzata in plastica, su cui si innesta una coppia di cornici a scatto da 32 mm in alluminio anodizzato. I profili tagliati a 45° consentono di apprezzare al massimo il fascino dell'alluminio. Sul perimetro esterno è posto un piccolissimo angolare anti usura grigio in plastica dello stesso colore del profilo.

Cornice rinforzata da 32 mm La cornice da 32 mm rende il prodotto resistente alle distorsioni, mentre la lastra posteriore in alluminio anti deformazione consente un utilizzo ripetuto del prodotto, che può essere aperto, chiuso e trasportato senza problemi.

Il fascino dell'alluminio I profili in alluminio sono tagliati a 45° conferendo al prodotto un design 100% alluminio.

Plus La distanza maggiorata fra i due cavalletti ed il baricentro basso delle cornici, rendono il prodotto antiribaltamento. Il fondale della cornice in ferro, impedisce che il prodotto si sfondi durante il trasporto. Portadepliant per contenuti A4 optional, da fissare sulla parte laterale della struttura.

Media Film e carte.



Imballo in cartone

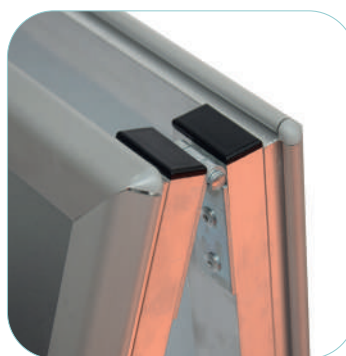

PORTADEPLIANT OPTIONAL

ANGOLARE ANTI USURA

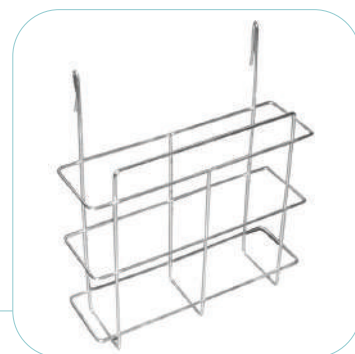

cod/descrizione	PDLCB1 A INFO DELUXE 70X100 PDLCAC4 A INFO DELUXE DEPLIANT A4	150,03 € 18,44 €
dimensioni stampa cm	PDLCB1 L 70 x H 100	
ingombro cm	PDLCB1 L 74,3 x H 115 x P 86	
peso kg	PDLCB1 9,7	



Outdoor antivento
Lunga durata
Film e carte



A INFO OUTDOOR

garanzia e sicurezza
per applicazioni outdoor

Lunga durata outdoor Tabella informativa a cavalletto bifacciale, progettata per resistere in ambienti esterni. Composta da una base riempibile in plastica pressofusa, su cui si innesta una cornice a scatto da 32 mm in alluminio anodizzato. A raccordare le due parti una coppia di molle antivento.

Antivento Coppia di molle antivento per impedire il ribaltamento della struttura, cui si assommano i 14 kg di peso sul 70X100 e 9 sul 60X84.

Angolari in plastica 4 angolari stondati in plastica imprezisscono la struttura.

Plus Utilizzabile sia all'esterno di esercizi e ristoranti per essere poi riposta a fine giornata grazie all'impugnatura con ruote; imbattibile in spazi verdi aperti per indicare l'ubicazione di un esercizio. Le stampe sono protette da un foglio trasparente antiriflesso.

Media Film e carte.



Imballi in cartone



MOLLA ANTIVENTO



BASE CON RUOTINE

cod/descrizione	EDCOU7010 A INFO OUTDOOR 70X100	331,73 €
	EDCOU60A1 A INFO OUTDOOR A1	276,44 €
	PDFPB1 FOGLI RICAMBIO 70X100 (10 PZ)	77,55 €
dimensioni stampa cm	EDCOU7010 L 70 x H 100	
	EDCOU60A1 L 59,4 x H 84,1	
ingombro cm	EDCOU7010 L 95 x H 131 x P 60	
	EDCOU60A1 L 85 x H 115 x P 60	
peso kg	EDCOU7010 17,3 comprensivo di imballi	
	EDCOU60A1 12 comprensivo di imballi	



Entry level indoor con piedistallo
Piccolo formato
Spigolo anti usura
Carta e film



FRAME WALL DESK

utilizzabile sia a banco che a parete



Doppio utilizzo Cornice monofacciale a scatto con profilo in alluminio e telaio in plastica pressofusa. Angoli di sicurezza, con spigolo antiusura in plastica. Dotata di piedistallo inferiore a scomparsa per essere posizionata su tavoli, scrivanie e scaffali. Sul retro presenta fori per essere appesa sia in orizzontale che in verticale.

Frontale da 15,2 mm Profilo frontale da 15,2 mm con sporgenza da muro 13,2 mm, per un look impeccabile sia a banco che a muro.

Retro in ABS Telaio brevettato in ABS pressofuso, ad alta resistenza. Sul retro sono posti gli innesti per il fissaggio a muro.

Plus Prodotto economico, grazie allo stampo in plastica, ideale per grandi tirature. Grazie al piedistallo inferiore a scomparsa, il prodotto è utilizzabile contemporaneamente sia per applicazioni a banco che a parete. Tasselli, viti e film protettivo trasparente anti graffio ed anti polvere compresi nel prezzo. Prodotto garantito 3 anni.

Media Carte e film.

ANGOLARI DI SICUREZZA
ANTIGRAFFIO

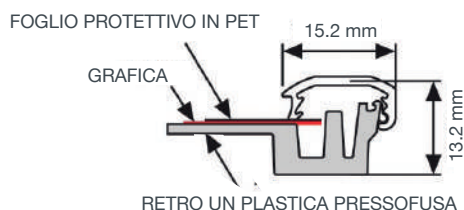

CAVALLETTO A SCOMPARSA



Imballo in cartone

cod/descrizione	PDLASA4 FRAME WALL DESK A4	7,88 €
ingombro cm	L 23,1 x H 31,8 x P 1,32	
dimensioni stampa cm	L 21,0 X H 29,7 cm	
grafica visibile cm	L 20 X H 28,7 cm	
peso con packing kg	0,38	



Entry level indoor
Medio formato
Spigolo anti usura
Carta e film



FRAME 25

ideale per grandi tirature indoor

Accessibile a tutte le tasche Cornice monofacciale a scatto con profilo in alluminio. Angoli di sicurezza, con spigolo antiusura in plastica. Prodotto con rigidità intermedia, da prezzo competitivo, ideale per grandi tirature. Venduto in formato A3 e 50X70. Sul retro presenta fori per essere appesa sia in orizzontale che in verticale.

Frontale da 25 mm Profilo frontale da 25 mm con sporgenza da muro 17,4 mm nel caso del formato A3 e 13,5 mm nel caso del formato B2. La versione A3 presenta retro in plastica pressofusa, che diventa in PS nella versione 50X70.

Plus Prodotto economico, grazie allo stampo in plastica, ideale per grandi tirature. Tasselli, viti e film protettivo trasparente anti graffio ed anti polvere compresi nel prezzo. Prodotto garantito 3 anni.

Media Carte e film.

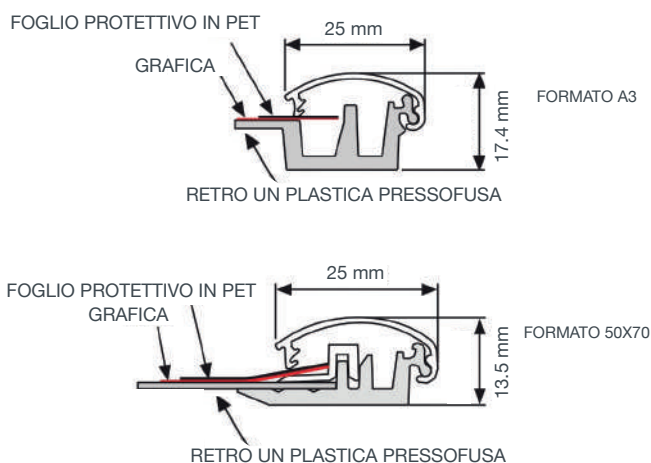
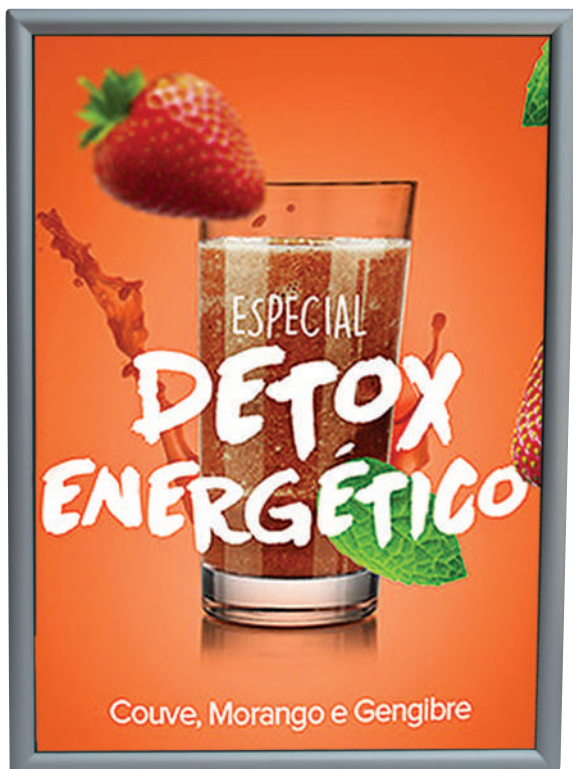

ANGOLARE ANTIGRAFFIO

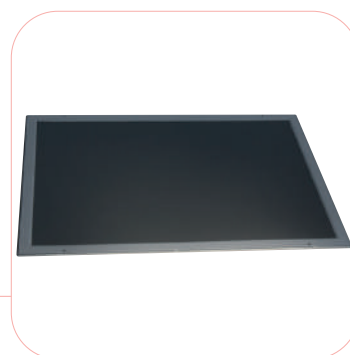

FONDALE VERSIONE 50X70 IN PS



Imballo in cartone

cod/descrizione	PDLASA3 FRAME 25 A3 PDLASB2 FRAME 25 50X70	11,18 € 17,80 €
ingombro cm	PDLASA3 L 32,8 x H 45,1 x P 1,74 PDLASB2 L 53,1 x H 73,1 x P	
dimensioni stampa cm	PDLASA3 L 29,7 x H 42 cm PDLASB2 L 50 x H 70 cm	
grafica visibile cm	PDLASA3 L 27,8 x H 40,1 cm PDLASB2 L 48,1 x H 68,1 cm	
peso con packing kg	PDLASA3 0,77 - PDLASB2 1,56	



Top di gamma indoor ed outdoor
Medio e grande formato
Spigolo anti usura
Carta e film



FRAME 32

top di gamma con angolari antigraffio



Robusta e resistente Cornice monofacciale a scatto in alluminio anodizzato, impreziosita da laterali minimal antigraffio in plastica. Studiata per ambienti interni ed esterni purchè non esposti direttamente alle intemperie. Ideale su applicazioni di medio e grande formato. Disponibile a parte il gancio posteriore per il fissaggio del prodotto alla parete.

Retro in poliestere Il profilo da 32 mm con angolare antigraffio e sporgenza da muro 19 mm, previene distorsioni del telaio, specie sui formati più voluminosi. Retro in polistirene semirigido punzonato sui lati, per conferire extra resistenza. Prodotto garantito 3 anni.

Plus Prodotto top di gamma, dotato di un profilo strutturato, da sempre sinonimo di affidabilità e stile. Tasselli, viti e film protettivo trasparente anti graffio e polvere compresi nel prezzo.

Media Carte e film.



ANGOLARE ANTIGRAFFIO



RETRO IN PS

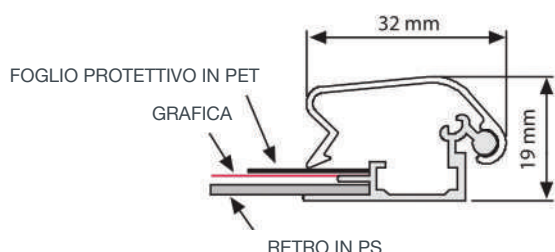

Imballo in cartone

cod/descrizione	PDLASB1 FRAME 32 70X100	58,18 €
	PDLASB0 FRAME 32 100X140	87,13 €
	PDLASGA GANCIO PER CORNICI (10 PZ)	4,27 €
	PDPFB1 FOGLI RICAMBIO 70X100 (10 PZ)	77,55 €
ingombro cm	PDLASB1 L 74,3 x H 104,3 x P 1,9	
	PDLASB0 L 104,3 x H 144,3 x P 1,9	
dimensioni stampa cm	PDLASB1 70 X 100 cm	
	PDLASB0 100 X 140 cm	
grafica visibile cm	PDLASB1 68 X 98 cm	
	PDLASB0 98 X 138 cm	
peso con packing kg	PDLASB1 3,57 - PDLASB0 6	



Top di gamma indoor ed outdoor
 Medio e grande formato
 Spigolo in plastica cromata
 Carta e film



FRAME BASIC SILVER

la cornice più venduta al mondo



Quando la robustezza non è un optional Cornice monofacciale a scatto in alluminio anodizzato, impreziosita da laterali stondati in plastica cromata. Studiata per ambienti interni ed esterni purché non esposti direttamente alle intemperie. Ideale su applicazioni di medio e grande formato.

Frontale 32 mm Il profilo bombato da 32 mm, con costa laterale da 19 mm consente alla struttura di prevenire distorsioni del telaio, specie sui formati più voluminosi.

Retro in polistirene Retro in polistirene semirigido punzonato sui lati, per conferire extra resistenza.

Plus Prodotto top di gamma, dotato di un profilo strutturato, da sempre sinonimo di affidabilità e stile. Tasselli, viti e film protettivo trasparente anti graffio e polvere compresi nel prezzo. Prodotto garantito 3 anni.

Media Carte e film.

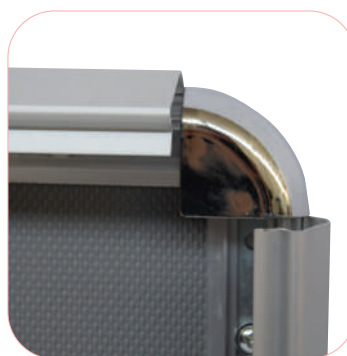

PROFILO ROBUSTO



RETRO IN POLISTIRENE

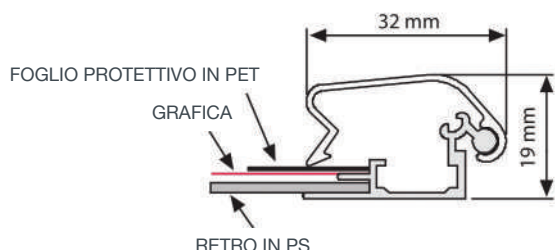

Imballo in cartone

cod/descrizione	DASDAN050 FRAME BASIC SILVER 50X70 DASDAN070 FRAME BASIC SILVER 70X100 DASDAN100 FRAME BASIC SILVER 100X140 PDFPB1 FOGLI RICAMBIO 70X100 (10 PZ)	34,31 € 54,89 € 97,87 € 77,55 €
ingombro cm	DASDAN050 L 54,3 x H 74,3 x P 1,9 DASDAN070 L 74,3 x H 104,3 x P 1,9 DASDAN100 L 104,3 x H 144,3 x P 1,9	
dimensioni stampa cm	DASDAN050 L 50 X H 70 cm DASDAN070 L 70 X 100 cm DASDAN100 L 100 x H 140 cm	
grafica visibile cm	DASDAN050 L 48 X H 68 cm DASDAN070 L 68 X 98 cm DASDAN100 L 98 x H 138 cm	
peso con packing kg	DASDAN050 1,95 - DASDAN070 3,57 - DASDAN100 6	



Waterproof
Medio e grande formato
Spigolo tagliato al vivo
Carta e film



FRAME WATERPROOF

lo specialista del bagnato



Contro le intemperie Cornice monofacciale a scatto in alluminio anodizzato priva di angolari, per esaltare la bellezza della struttura. Ideata per applicazioni all'esterno esposte alle intemperie, risulta indispensabile all'esterno di punti vendita ed attività. Prodotto garantito 2 anni.

Frontale waterproof Il modello A3 presenta un profilo frontale da 25 mm con spessore 16 mm, il 70x100 è dotato di frontale da 35 mm con dorso da 17mm.

Retro in polistirene Retro in polistirene semi rigido punzonato sui lati, per conferire extra resistenza.

Plus È progettata per impedire all'acqua piovana ed alla polvere di penetrare all'interno della cornice rovinando la grafica. Sul punto di battuta del profilo con la base, è posta una speciale guaina in feltro idrorepellente che rende la struttura certificata IP55. Film protettivo antipolvere in PET e tasselli per l'affissione compresi nel prezzo.

Media Carte e film.

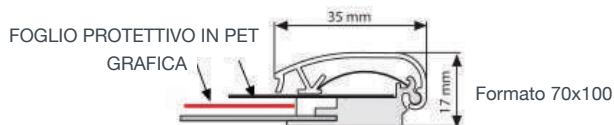
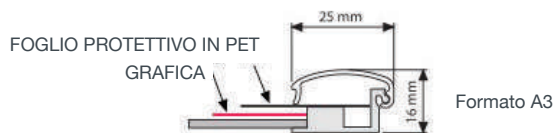

GUAINA WATERPROOF IP55

APERTURA A SCATTO



Imballo in cartone

cod/descrizione	DASFRWTA3 FRAME WATERPROOF A3 DASFRWT71 FRAME WATERPROOF 70X100	28,54 € 81,21 €
ingombro cm	DASFRWTA3 L 34,6 x H 46,9 x P 1,6 DASFRWT71 L 74,9 x H 104,9 x P 1,6	
dimensioni stampa cm	DASFRWTA3 L 29,7 x H 42 DASFRWT71 L 70 x H 100	
grafica visibile cm	DASFRWTA3 L 29,5 x H 41,8 DASFRWT71 L 69,8 x H 99,8	
peso kg	DASFRWTA3 1,1- DASFRWT71 4	



Applicazioni indoor
Retroilluminata
4 distanziali sul retro
Film e carte backlit



LED CRYSTAL MAGNETIC cornice luminosa su distanziali

Apertura magnetica Cornice luminosa monofacciale con apertura magnetica. Dotata di 4 distanziali posti sul retro. Priva di profilo a scatto, è dotata di frontale in metacrilato trasparente con perimetro argentato. Le calamite poste sul telaio, si fissano ermeticamente al magnetico posto sul perimetro posteriore della lastra frontale. Prodotto ultracompatto, studiato per applicazioni indoor all'interno di punti vendita, negozi ed edifici commerciali. La cornice è dotata di pulsante esterno per l'accensione e prolunga con alimentatore. I consumi dei 3 formati, ognuno con certificazione CE, sono rispettivamente 3W, 6W e 17W, con durata led 50.000 ore.



Frontale in serigrafia da 30 mm Frontale in plexiglass serigrafato argentato da 3 cm. Il dorso del prodotto è di 1 cm, cui si aggiungono 1,5 cm dei distanziali fissati sul retro.

Retro in acrilico Uno speciale strato in acrilico trattato, consente la diffusione della luce.

Plus Il led consente un risparmio del 60% rispetto al fluorescente. Assenza di gas e voltaggio contenuto, consentono l'esposizione lungo percorsi ad alto afflusso di pubblico. Viti e tasselli compresi nel prezzo.

Media Carte e film backlit.

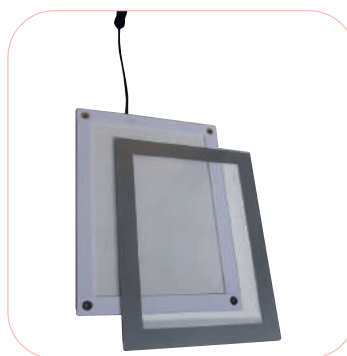

4 DISTANZIALI

APERTURA MAGNETICA

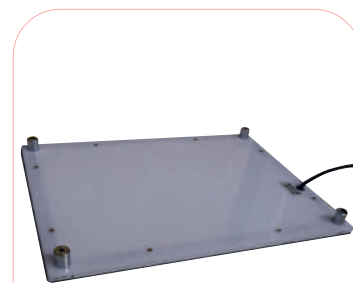

Imballo in cartone

cod/descrizione	PDLEDCRMA4 CRYSTAL LED MAGNETIC A4 PDLEDCRMA3 CRYSTAL LED MAGNETIC A3 PDLEDCRMA1 CRYSTAL LED MAGNETIC A1	65,83 € 106,95 € 289,60 €
ingombro cm	PDLEDCRMA4 L 26 x H 34,6 x P 2,5 PDLEDCRMA3 L 36 x H 50 x P 2,5 PDLEDCRMA1 L 66 x H 90 x P 2,5	
formato di stampa cm	PDLEDCRMA4 A4 - PDLEDCRMA3 A3 - PDLEDCRMA1 A1	
peso kg	PDLEDCRMA4 1 + imballo in cartone 0,4 PDLEDCRMA3 1,3 + imballo in cartone 0,6 PDLEDCRMA1 3 + imballo in cartone 1,2	



Applicazioni indoor di piccolo e medio formato
Retroilluminata
Profilo apribile con ventosa
Film e carte backlit



LED MAGNETIC frontale apribile con ventosa

Apertura a ventosa Cornice luminosa monofacciale indoor con chiusura magnetica. Priva di profilo a scatto, si contraddistingue per frontale in metacrilato, apribile mediante ventosa. Le calamite sul telaio, consentono la chiusura del frontale trasparente con magnetico sul perimetro. Prodotto dotato di interruttore esterno, durata led 30.000, consumo 2W (A4), 8W (A2), 15W (A0), 19W (70x100). Dotato di certificazione CE.

Frontale in serigrafia da 40 mm Frontale in plexiglass con 4 centimetri esterni di cornice in serigrafia nera, di cui 5 mm retinati. Spessore da parete 17 mm. Due fori su ciascun lato permettono l'appendimento a parete. Uno speciale strato in acrilico trattato, consente la diffusione della luce.

Avvertenze Il prodotto, se installato a ridosso di vetrine esposte al sole, potrebbe subire il distacco del frontale in plexiglass. Si raccomanda di porre la cornice ad almeno 50 cm dal vetro. Si sconsiglia l'accostamento di più espositori luminosi per questioni legate alla dissipazione del calore.

Media Carte e film backlit.



VENTOSA PER APERTURA



CAVO E PULSANTE ACCENSIONE



Imballo in cartone

cod/descrizione	PDLEDMAA4 LED MAGNETIC A4 PDLEDMAA2 LED MAGNETIC A2 PDLEDMAA0 LED MAGNETIC A0 PDLEDMA70100 LED MAGNETIC 70X100	76,52 € 151,38 € 394,91 € 320,86 €
ingombro cm	PDLEDMAA4 L 26 x H 34,5 x P 1,7 - PDLEDMAA2 L 47 x H 64 x P 1,7 - PDLEDMAA0 L 89 x H 123,5 x P 1,7 - PDLEDMA70100 L 75 x H 105 x P 17	
dimensioni stampa cm	PDLEDMAA4 L 23 x H 31,5 - PDLEDMAA2 L 44 x H 61 PDLEDMAA0 L 86 x H 120 - PDLEDMA70100 L 72 x H 102	
grafica visibile cm	PDLEDMAA4 L 18 x H 27 - PDLEDMAA2 L 39 x H 56,5 PDLEDMAA0 L 81,5 x H 116 - PDLEDMA70100 L 67,5 x H 97	
peso kg	PDLEDMAA4 1 + imballo in cartone 0,4 - PDLEDMAA2 3,1 + imballo in cartone 0,7 - PDLEDMAA0 12,2 + imballo in cartone 2,3 - PDLEDMA70100 7,9 + imballo in cartone 1,9	



Applicazioni indoor superwide
Retroilluminata
Profilo apribile con ventosa
Film e carte backlit



LED MAGNETIC SUPERWIDE frontale apribile con ventosa

Apertura a ventosa Cornice luminosa monofacciale con chiusura magnetica, ideata per applicazioni indoor superwide. Priva di profilo a scatto si contraddistingue per l'elegantissimo frontale in metacrilato, apribile mediante ventosa. Le calamite sul telaio, consentono la chiusura del frontale trasparente con magnetico sul perimetro. Il prodotto nasce per applicazioni all'interno di punti vendita, negozi ed edifici commerciali, stazioni, aeroporti, metro, banche, studi fotografici e rassegne. Prodotto dotato di interruttore esterno, alimentatore da 12V e prolunga da 310 cm. Durata led 30.000 ore, consumo 38W. Dotato di certificazione CE.

Frontale in serigrafia da 40 mm Frontale in plexiglass con 4 centimetri esterni di cornice in serigrafia nera, di cui i 5 mm più interni retinati. Spessore da parete 17 mm. Due fori su ciascun lato lungo per l'appendimento a parete. Uno speciale strato in acrilico trattato, consente la diffusione della luce.

Plus Il prodotto, se installato a ridosso di vetrine esposte al sole, potrebbe subire il distacco del frontale in plexiglass.

Avvertenze Si raccomanda di porre la cornice ad almeno 50 cm dal vetro. Si sconsiglia l'accostamento di più espositori luminosi per questioni legate alla dissipazione del calore.

Media Carte e film backlit.



VENTOSA PER APERTURA



CAVO E PULSANTE ACCENSIONE



Imballo in cartone

cod/descrizione	PDLEDMA85200 LED MAGNETIC SUPERWIDE 85 X 200	613,87 €
	PDLEDMA100200 LED MAGNETIC SUPERWIDE 100 X 200	987,27 €
ingombro cm	PDLEDMA85200 L 200 x H 85 x P 1,7 PDLEDMA100200 L 200 x H100 x P 1,76	
dimensioni stampa cm	PDLEDMA85200 L 195,5 x H 81,5 PDLEDMA100200 L 195,5 x H 96,5	
dimensioni grafica visibile cm	PDLEDMA85200 L 192 x H 77 PDLEDMA100200 L 192 x H 92	
peso kg	PDLEDMA85200 19,6 + 2,7 imballo in cartone PDLEDMA100200 20,4 + 2,8 imballo in cartone	



Applicazioni indoor
Retroilluminata
Su fili in acciaio elettrificati
Film e carte backlit



TRACK SYSTEM FRAME LED

comunicazione appesa su filo

Soluzione modulare elettrificata Sistema modulare costituito da cornici luminose monofacciali con apertura magnetica. Le cornici sono collegate fra loro da cavi in acciaio rivestito in plastica, fissati a muro o parete mediante appositi agganci. Le cornici sono disponibili in formato A3 ed A4. Un apposito alimentatore con cavo Posivite and Negative, consente di portare tensione dentro la cornice, per poi diffondere il tutto grazie agli appositi cavi in alluminio. La versione A3 singola presenta consumo 6W, 3W per la A4 singola; entrambe con durata 50.000 ore. Soluzione modulare, pensata per applicazioni indoor all'interno di punti vendita, negozi, agenzie immobiliari ed edifici commerciali.

Cornice con magnetico La cornice presenta un frontale in plexiglass serigrafato argentato da 3 cm; il dorso è di 1 cm.

Avvertenze Non installare gli attacchi reggi cavi su controsoffitti metallici o altre superfici in grado di condurre elettricità. Disporre i binari in punti lontano da zone di passaggio, per evitare che inavvertitamente possano essere toccati.

Media Carte e film backlit.



ATTACCO PER FISSAGGIO DEI CAVI

PUNTO DI COLLEGAMENTO ALIMENTATORE



CORNICI TRACK SYSTEM FRAME LED



Per realizzare il sistema è necessario scegliere uno dei 3 KIT comprensivo di cornici ed alimentatore, cui aggiungere eventualmente le cornici singole (prive di alimentatore). A questo punto si effettua uno schema relativo alla disposizione delle cornici, per comprendere quanti cavi e connettori occorreranno.

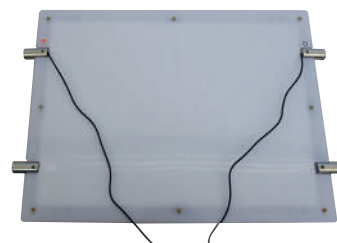

Sul retro di ogni cornice sono posti due adesivi con le polarità. Si smonta il distanziale metallico e si innesta il filo, assicurandosi che la polarità sia corretta. Si riavvita il tutto per consentire poi la diffusione dell'elettricità all'interno del bianario.

N.B.
 Nei codici PDLEDCRMA4SET4, PDLEDCRMA3SET4, PDLEDCRMA3SET3 è incluso il seguente set di accessori:
 2 attacchi soffitto/parete
 2 attacchi pavimento/parete,
 2 cavi acciaio da 3 mt
 12/16 connettori laterali (in base al kit scelto)



cod/descrizione	PDLEDCRMA4SET4 TRACK SYSTEM FRAME LED A4 SET 4 PZ + ALIMENTATORE	353,78 €
	PDLEDCRMA3SET4 TRACK SYSTEM FRAME LED A3 SET 4 PZ + ALIMENTATORE	513,39 €
ingombro cm	PDLEDCRMA4SET4 L 37,5 x H 26 x P 1,7 PDLEDCRMA3SET4 L 47 x H 35 x P 1,7	
dimensioni stampa cm	PDLEDCRMA4SET4 L 29,5 x H 20,5 PDLEDCRMA3SET4 L 41,5 x H 29,5	
grafica visibile cm	PDLEDCRMA4SET4 L 28,5 x H 20 PDLEDCRMA3SET4 L 40,5 x H 28,5	
peso kg	PDLEDCRMA4SET4 5,7 + imballo in cartone 2,4 PDLEDCRMA3SET4 8 + imballo in cartone	
cod/descrizione	PDLEDCRMA3SET3 TRACK SYSTEM FRAME LED A3 SET 3 PZ + ALIMENTATORE	403,13 €
ingombro cm	PDLEDCRMA3SET3 L 47 x H 35 x P 1,7	
dimensioni stampa cm	PDLEDCRMA3SET3 L 41,5 x H 29,5	
grafica visibile cm	PDLEDCRMA3SET3 L 40,5 x H 28,5	
peso kg	PDLEDCRMA3SET3 6,4 + imballo in cartone 4	
cod/descrizione	PDLEDCRMA3SET1 TRACK SYSTEM FRAME LED A3 1 PZ (NO ALIMENTATORE)	137,40 €
ingombro cm	PDLEDCRMA3SET1 L 47 x H 35 x P 1,7	
dimensioni stampa cm	PDLEDCRMA3SET1 L 41,5 x H 29,5	
grafica visibile cm	PDLEDCRMA3SET1 L 40,5 x H 28,5	
peso kg	PDLEDCRMA3SET1 2 + imballo in cartone 0,7	

CAVI E CONNETTORI TRACK SYSTEM FRAME LED

codice	PDLEDCR06
descrizione	TRACK SYSTEM CONNETTORI LATERALI RICAMBIO (4 PZ)
	14,82 €

Pezzo di ricambio, disponibile in confezione da 4 pz. Viene utilizzato nel caso di colonne singole.



codice	PDLEDCR05
descrizione	TRACK SYSTEM CONNETTORI A DUE VIE (2 PZ)
	18,09 €

Nel caso di applicazioni multiple, con più cornici affiancate, viene utilizzato un solo filo verticale, per economizzare in consumo di cavi ed elettricità. In questo caso è necessario connettere due cornici utilizzando i connettori a 2 vie.



codice	PDPE540
descrizione	TRACK SYSTEM PESI PER BINARIO (2PZ)
ingombro cm	L 17 x D 4
	45,16 €

Pesi da porre sulla parte inferiore del binario. Consentono di evitare poco estetici fori sul pavimento. Uso sconsigliato in zone ad alto afflusso di pubblico, a ridosso di vetri e con correnti d'aria. ogni blocco pesa 600 grammi.



codice	PDLEDCR02
descrizione	TRACK SYSTEM ATTACCO LUNGO A PAVIMENTO/PARETE (2 PZ)
	23,04 €

Consente di fissare il filo del binario al pavimento, oppure alla parete. Si compone di una parte lunga da 10 cm e di una snodata da 10 cm, oltre che da un comodo tendicavo posto nella parte centrale.



codice	PDLEDCR01
descrizione	TRACK SYSTEM ATTACCO CORTO A SOFFITO/PARETE (2 PZ)
	18,09 €

Consente di fissare il filo del binario al soffitto, oppure alla parete. Si compone di una parte lunga da 10 cm e di una snodata da 4 cm.



codice	PDLEDCAVI
descrizione	TRACK SYSTEM CAVO PER BINARIO 3MT
	6,59 €

Cavo in acciaio rivestito in gomma, lungo 3 mt. Viene fatto scorrere all'interno dei connettori laterali, con la duplice funzione di sorreggere la struttura e fare passare l'elettricità.





Barra per poster leggera
Applicazioni di piccolo formato per poster
Carta



BARPLAST BARRA DA 3,03 MT

per poster leggeri

Barra per carta Barra per poster a scatto in PVC disponibile in versione bianca o trasparente, progettata per appendere a muro grafiche fotografiche. Il prodotto è privo di laterali. I ganci di sospensione sono disponibili unicamente trasparenti, nel comodo formato da 100 pz. Inserimento della grafica frontale a pressione grazie all'aletta frontale. Per appendere la barra al muro è necessario acquistare almeno due agganci; nel caso di applicazioni di medio formato si raccomanda di posizionare un gancetto ogni 20-25 cm.

Frontale Profilo frontale da 2 cm, progettato per applicazioni leggere.

Plus Soluzione altamente personalizzabile: il cliente è in grado di tagliare il profilo a piacere, senza dover richiedere il servizio di taglio su misura. La cornice trasparente sfugge allo sguardo, lasciando alle grafiche il ruolo di protagonista.

Media Carte per poster; tessuti e banner sconsigliati.

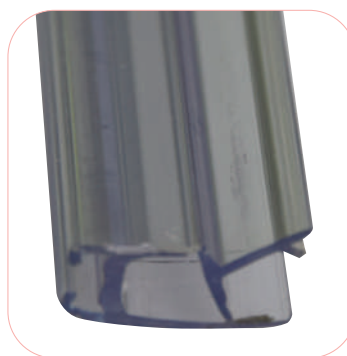

PROFILO APERTO

PROFILO CHIUSO

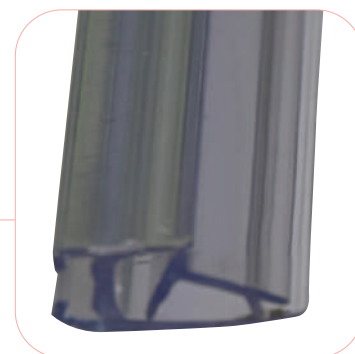

Privo di imballo protettivo

cod/descrizione	DASBRPLAS BARPLAST BARRA TRASPARENTE 3MT (1PZ)	14,54 €
	DASBRBIAN BARPLAST BARRA BIANCA 3,03M (1 PZ)	11,94 €
	BARBRC100 BARPLAST AGGANCIO BARRE (100 PZ)	31,62 €
ingombro	DASBRPLAS L 303 x H 2 x P 0,8	
	DASBRBIAN L 303 x H 2 x P 0,8	
peso kg	DASBRPLAS 1 - DASBRBIAN 1	



Barra per poster entry level
Applicazioni di medio formato fino a 440 g
Tappi laterali a pressione

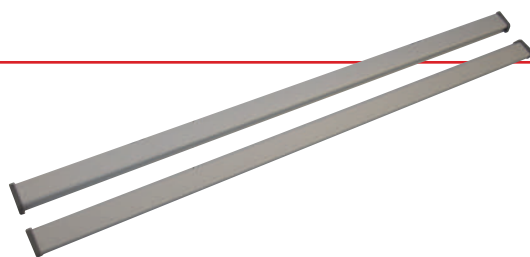

BARRE PER POSTER ECO

economica ed affidabile

Barra per poster entry level Barra per poster a scatto in alluminio anodizzato, con laterali in plastica grigia a pressione. Ideale il fissaggio a muro di poster di medio formato, carte, film e banner fino a 440 g. A parte sono da acquistare i ganci per appendere la struttura al muro. In base alla lunghezza della barra ed alla pesantezza della grafica, fino a 100 cm sono sufficienti due ganci. I gancetti sono venduti in pratica confezione da 100 pz. Volendo è possibile acquistare anche la barra grezza da 300 cm priva di tappi laterali e gancetti, per realizzare soluzioni a piacere. Il prodotto è venduto in confezione da 20 pz.

Frontale Il profilo da 3 cm, consente un inserimento accurato della grafica all'interno della barra.

Plus L'inserimento a pressione dei tappi laterali consente la chiusura ermetica del profilo una volta inserita la grafica; proprio per questo il profilo non è indicato in caso di supporti troppo strutturati.

Media Carte, film e banner fino a 440 g.

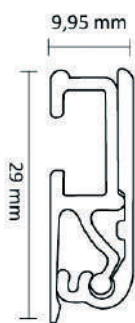

TAPPI A PRESSIONE

GANCETTI VENDUTI A PARTE



cod/descrizione	PDYCP60 BARRE PER POSTER ECO 60 CM (coppia senza gancetti)	18,12 €
	PDYCP70 BARRE PER POSTER ECO 70 CM (coppia senza gancetti)	19,96 €
	PDYCP80 BARRE PER POSTER ECO 80 CM (coppia senza gancetti)	21,19 €
	PDYCP100 BARRE PER POSTER ECO 100 CM (coppia senza gancetti)	27,18 €
	PDYCP125 BARRE PER POSTER ECO 125 CM (coppia senza gancetti)	33,55 €
	PDYCP150 BARRE PER POSTER ECO 150 CM (coppia senza gancetti)	41,27 €
	PDYCP300C BARRA SINGOLA GREZZA PER POSTER ECO 300 CM	619,01 €
	20 PZ (senza gancetti e tappi laterali)	
	PDYCP TAP COPPIA TAPPI LATERALI 100 PZ (100 sx e 100 dx)	12,10 €
	PDYCPGAN GANCETTI DI SOSPENSIONE BARRE PER POSTER ECO (100 PZ)	30,74 €
peso kg	PDYCP60 0,2 - PDYCP70 0,3 - PDYCP80 0,4 - PDYCP100 0,5 - PDYCP125 0,6 - PDYCP150 0,7 - PDYCP300 10,5	

Privo di imballo protettivo



Barra per poster top di gamma
 Applicazioni di grande formato fino a 500 my
 Tappi laterali a scorrimento

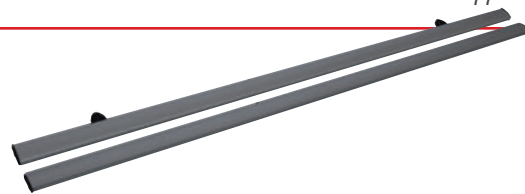

POSTER CLAMP DELUXE

wide format personalizzabile



Barra per poster premium Barra per poster a scatto in alluminio anodizzato, con laterali in plastica nera a scorrimento. Ideale per appendere al muro o soffitto poster di grande formato con spessore fra 50 e 500 Micron. Sulla parte superiore del profilo fuoriescono 2 agganci scorrevoli a mezza luna con incavo posteriore per l'alloggiamento di chiodi e tasselli. La parte sommitale dell'aggancio è forata, per consentire il passaggio di cavi dal soffitto. È possibile acquistare la singola barra grezza da 300 cm. Obbligatoriamente dovranno poi essere anche acquistati i ganci ed i tappi laterali.

Frontale Il profilo da 5 cm è ideale per applicazioni wide format. L'ottima consistenza dei materiali evita la distorsione del profilo.

Plus Inserimento grafiche rapido grazie ai tappi laterali scorrevoli; è sufficiente fare scorrere le grafiche all'interno della barra che successivamente viene richiusa. Il prodotto può essere sia appeso che sospeso. Volendo si possono acquistare barre wide format da tagliare a piacimento.

Media Carte, film e banner da 50 a 500 my.

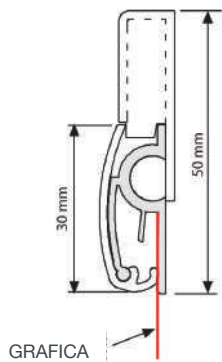

Privo di imballo protettivo



TAPPI SCORREVOLI

GANCETTI



cod/descrizione	EDPCDE50 POSTER CLAMP DELUXE 50 CM (coppia barre)	15,17 €
	EDPCDE70 POSTER CLAMP DELUXE 70 CM (coppia barre)	17,65 €
	EDPCDE85 POSTER CLAMP DELUXE 85 CM (coppia barre)	22,48 €
	EDPCDE100 POSTER CLAMP DELUXE 100 CM (coppia barre)	25,92 €
	EDPCDE120 POSTER CLAMP DELUXE 120 CM (coppia barre)	33,30 €
	EDPCDE140 POSTER CLAMP DELUXE 140 CM (coppia barre)	36,26 €
	EDPCDE150 POSTER CLAMP DELUXE 150 CM (coppia barre)	37,64 €
	DASPCDE300 POSTER CLAMP DELUXE 300 CM DA TRASFORMARE (barra singola)	44,42 €
	DAS076000 GANCI POSTER CLAMP DELUXE (10 pz)	4,83 €
	DAS02000 TAPPI POSTER CLAMP DELUXE DX E SX (10 pz dx e 10 sx)	8,96 €
peso kg	EDPCDE50 0,4 - EDPCDE70 0,6 - EDPCDE85 0,72 EDPCDE100 0,9 - EDPCDE120 0,97 - EDPCDE140 1,1 EDPCDE150 1,3 - EDPCDE300 2,3	



Barra per banner
Applicazioni su palo
Con fettucce di fissaggio

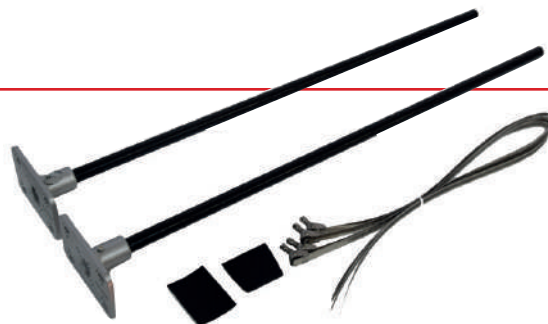

COPPIA BARRE PER BANNER FISSABILI SU PALO

comunicazione su palo



Barre per pali Coppia di barre utilizzate per fissare standardi e striscioni a pali ed aste. Ideale per applicazioni outdoor di breve e media durata. Il prodotto è composto da una piastra in alluminio da 12,5 X 7,5 cm su cui è innestato un palo in vetroresina super resistente da 80 cm, con diametro 1,9 cm. La barra è fissata alla piastra mediante perno con spoletta circolare.

Comunicazione appesa sicura 4 fascette metalliche ultra resistenti da 1 mt con vite di sicurezza, consentono il fissaggio delle aste al palo. Insieme nel prezzo anche 2 spessori in plastica. Si possono realizzare grafiche con lunghezza massima 80 cm ed altezza a piacere anche se è raccomandabile non superare i 2 mt, per non gravare sul palo. Per evitare strappi dovuti a raffiche di vento, si raccomanda di praticare qualche fessura sulla grafica.

Montaggio Per fissare ogni asta è necessario far scorrere le 2 fascette metalliche all'interno della base in alluminio, dopo avere collocato fra il palo e l'asta una fascetta in plastica. Una volta applicata la grafica si consiglia di utilizzare un cordino antisfilo da collegare all'occhiello della spoletta.

Plus Soluzione facile da appendere, comunque reversibile. Consente di realizzare applicazioni dal forte impatto comunicativo; ideale per grandi tirature.

Media Banner bifacciali antistrappo e tessuti.

FISSAGGIO SU PALI



FASCETTA DA 1 MT

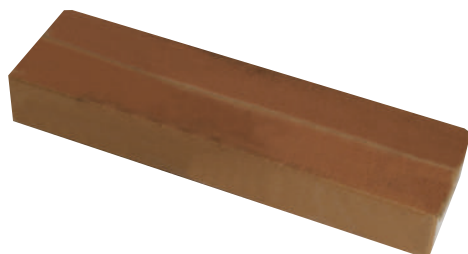

Imballo protettivo in cartone

cod/descrizione	PDPPB2 COPPIA BARRE PER BANNER FISSABILI SU PALO	47,40 €
ingombro cm	L 86 x H 12, 6 x P 7,5	
dimensioni stampa cm	L 80 cm x H a piacere	
peso kg	1,63 + Imballo in cartone 0,2	



Barra per cornici su misura
Elegante e raffinata
Pannelli stampati UV, film e carte

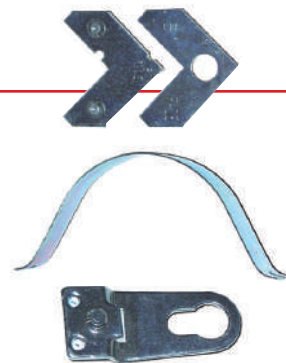

FRAME MODULAR PLAIN

Cornici su misura
per pannelli fino a 1 cm



Cornice per pannelli Barra da 3,10 mt, tagliabile a 45° dal cliente, per realizzare cornici su misura. Supporta pannelli rigidi da 3 mm a 1 cm, posizionabili sia indoor che outdoor.

Trasformazione Per realizzare una cornice intera coi profili tagliati a 45° servono 4 squadrette angolari ed i gancetti per l'appendimento. Le molle di compensazione servono invece per tenere in tensione il fondale all'interno del profilo; devono essere disposte una ogni 70 cm circa.

Plus Consente di realizzare cornici su misura per punti vendita e campagne. Quando si desidera cambiare le grafiche, si sfilano i due angolari e si inserisce un nuovo pannello stampato direttamente oppure una nuova grafica. Le squadrette angolari consentono di alloggiare pannelli di diversi spessori.

Media Pannelli da 0,3 a 1 cm; film e carte.

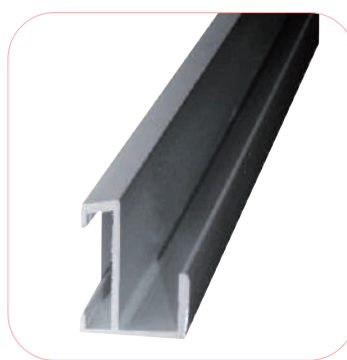

SEZIONE LATERALE DEL PROFILO



RETRO DELLA CORNICE

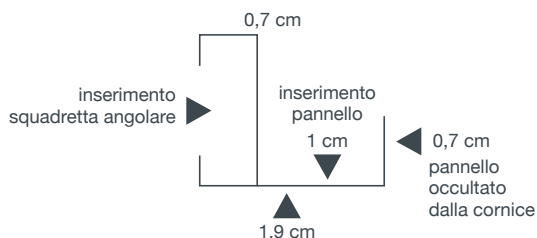

cod/descrizione		
DASFRBAR3	FRAME MODULAR PLAIN BARRA DA 3,10 MT	41,29 €
DASFRSQAD	SQUADRETTA ANGOLARE MODULAR (100 PZ)	194,27 €
DASFRMOLL	MOLLA COMPENSAZIONE MODULAR (100 PZ)	48,60 €
DASFRGANC	GANCIO PER FISSAGGIO A PARETE MODULAR (100 PZ)	111,40 €



Profilo in alluminio monofacciale
Piccolo e medio formato
Tessuti



TEX PROFILE VALET MONO

profilo monofacciale da 1,5 cm

Piccolo e medio formato Profilo alluminio anodizzato da 3 mt, utilizzato per realizzare cornici con grafiche in tessuto. Progettato per soluzioni monofacciali di piccolo e medio formato fino ad un massimo di 100x100 cm. Tagliando a 45° il profilo, il cliente è in grado di realizzare agevolmente cornici su misura. Per ultimare la cornice è necessario acquistare a parte 4 angolari ed il gommino. Il canale interno per l'alloggiamento del tessuto è 4 mm.

Profilo da 1,5 cm Il profilo sporge dal muro di 1,5 cm, motivo per cui è indicato su applicazioni di piccolo e medio formato, come tabelle informative, quadri, piccole soluzioni di arredo.

Trasformazione L'inserimento delle grafiche in tessuto risulta ultra rapido, basta accoppiare la grafica al gommino da inserire sulla cornice. Il profilo può essere forato e tassellato al muro.

Plus Rispetto ai normali profili presenti sul mercato, non necessita di rinforzi trasversali della cornice, motivo per cui non può essere utilizzato per il grande formato.

Media Tessuti.

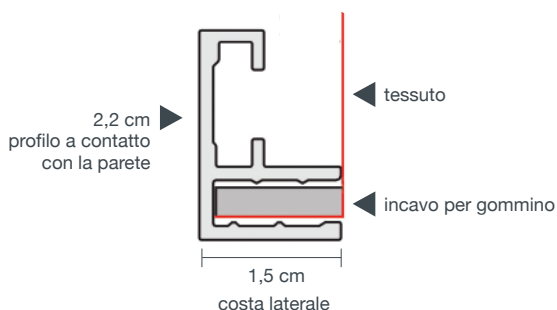

INNESTO CONNETTORE A "L"

TESSUTO CON GOMMINO



MISURE DEL TESSUTO

formato della cornice	abbondanza complessiva per ciascuna delle 2 dimensioni
da 20 a 75 cm	2,8 cm
da 75 a 150 cm	2,0 cm

Ad esempio, nel caso di una cornice 100x30 cm la dimensione consigliata del tessuto dovrà essere 102x32,8 cm. Ovviamente si tratta di dati indicativi che devono tener conto dell'elasticità del materiale utilizzato.

cod/descrizione	DAS014103 TEX PROFILE VALET MONO BARRA 3 MT	18,70 €
	DAS025010 CONNETTORE A "L" (10 pz)	9,52 €
peso kg	DAS014103 0,63	



Profilo in alluminio monofacciale
Medio e grande formato
Tessuti



TEX PROFILE INTERMEDIUM MONO

profilo monofacciale da 3,2 cm

Medio e grande formato Profilo in alluminio anodizzato da 3 mt, utilizzato per realizzare cornici con grafiche in tessuto. Usato singolarmente supporta soluzioni monofacciali fino a 100x200 cm. Per realizzare soluzioni di grande formato è obbligatorio il "PRO-FILO AD H" come traversina anti distorsione, posta sul lato più corto del telaio. Il profilo si raccorda al telaio utilizzando 4 angolari specifici. La squadretta angolare presenta al proprio interno un foro per il tassellamento. Tagliando a 45° il profilo, il cliente è in grado di realizzare agevolmente cornici su misura. Per ultimare la struttura è necessario ordinare a parte 4 angolari ed il gommino da innestare al tessuto mediante cucitura.

Profilo da 3,2 cm Il profilo sporge dal muro di 3,2 cm motivo per cui è indicato per applicazioni di medio e grande formato, come soluzioni di design, arredo nel punto vendita e nei locali.

Trasformazione L'inserimento delle grafiche in tessuto risulta ultra rapido, basta accoppiare la grafica al gommino da inserire sulla cornice. Il profilo ad "H" può essere forato e tassellato al muro.

Plus Con un solo prodotto si possono realizzare sia cornici di medio formato che superwide, risparmiando sui profili da tenere a stock. La squadretta angolare consente il fissaggio del prodotto al muro.

Media Tessuti.

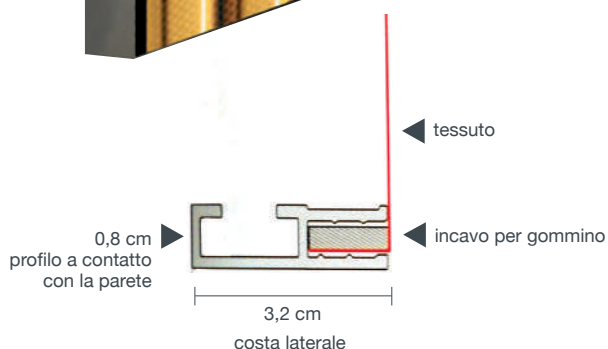

MISURE DEL TESSUTO

Il tessuto deve essere inserito all'interno del profilo, per questo è necessario tenere conto di alcune abbondanze indispensabili.

formato della cornice	abbondanza complessiva per ciascuna delle 2 dimensioni
da 20 a 75 cm	2,8 cm
da 75 a 150 cm	2,0 cm
da 150 a 300 cm	1,5 cm

Ad esempio, nel caso di una cornice 100x30 cm la dimensione consigliata del tessuto dovrà essere 102x32,8 cm. Ovviamente si tratta di dati indicativi che devono tener conto dell'elasticità del materiale utilizzato.



PROFILO AD "H"

SQUADRETTA ANGOLARE



cod/descrizione		
DAS014105	TEX PROFILE INTERMEDIUM MONO BARRA 3 MT	22,56 €
DAS412270	SQUADRETTA ANGOLARE INTERMEDIUM E HANGING (10 PZ)	26,62 €
DAS014106	TEX PROFILE RINFORZO H (BARRA 3MT)	38,38 €
DAS412310	CONNETTORI PER PROFILO AD H (12 PZ)	13,64 €
peso kg	DAS014105 0,75 - DAS014106 1,38	



Profilo in alluminio monofacciale
Grande formato
Tessuti backlit

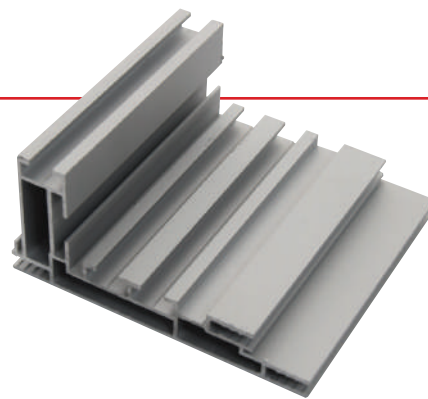

TEX PROFILE P11 MONO

profilo monofacciale da 11 cm



Specifico per LED

Grande formato per LED Profilo in alluminio anodizzato da 3 mt, utilizzato per realizzare cornici con grafiche in tessuto. Pensato in modo specifico per applicazioni monofacciali illuminazione a LED (non compresa nel prezzo) fino ad un massimo di 300x300 cm. Utilizzato indoor per creare cassoni luminosi e fondali. Per ultimare la struttura è necessario ordinare a parte 8 angolari interni ed il gommino da innestare al tessuto mediante cucitura. Tagliando a 45° il profilo, il cliente è in grado di realizzare agevolmente cornici su misura.

Spessore 11 cm Il profilo presenta una costa laterale superiore alla norma, per consentire una illuminazione ottimale ed omogenea. Il profilo è costituito da una costa laterale di 11 cm e da una base di appoggio di 5 cm, posta a contatto con la parete.

Trasformazione L'inserimento delle grafiche in tessuto risulta ultra rapido, basta accoppiare la grafica al gommino da inserire all'interno della cornice. Il profilo può essere forato e tassellato al muro.

Plus Prodotto specifico per grafiche con illuminazione LED. L'alloggiamento per i LED, consente una diffusione ottimale della luce.

Media Tessuti backlit.

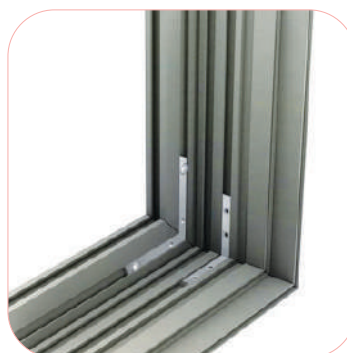
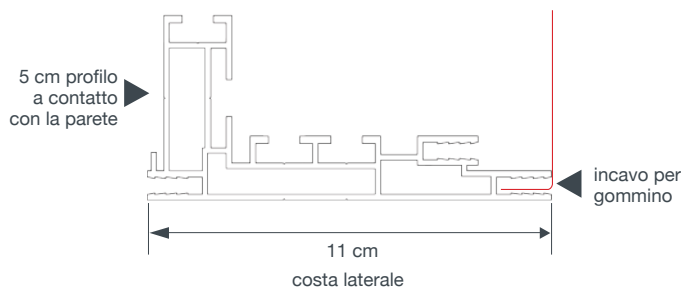

COSTA LATERALE

IDEALE PER LED

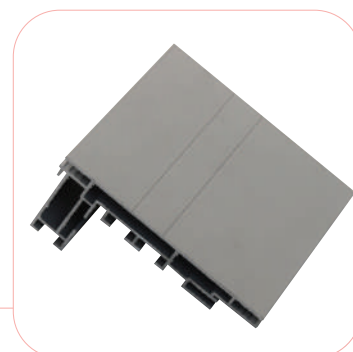

MISURE DEL TESSUTO

Il tessuto deve essere inserito all'interno del profilo, per questo è necessario tenere conto di alcune abbondanze indispensabili.

formato della cornice	abbondanza complessiva per ciascuna delle 2 dimensioni
da 20 a 75 cm	2,8 cm
da 75 a 150 cm	2,0 cm
da 150 a 300 cm	1,5 cm

Ad esempio, nel caso di una cornice 100x30 cm la dimensione consigliata del tessuto dovrà essere 102x32,8 cm. Ovviamente si tratta di dati indicativi che devono tener conto dell'elasticità del materiale utilizzato.

cod/descrizione	DAS14FF11 TEX PROFILE P11 MONO BARRA 3 MT	149,67 €
	DASCONINT CONNETTORE INTERNO (10 PZ)	38,90 €
peso kg	DAS14FF11 5,13	



Profilo in alluminio bifacciale
Medio e grande formato
Tessuti

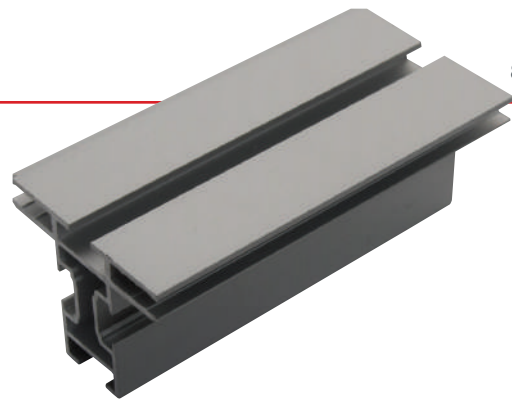

TEX PROFILE MAXI BIFACE

profilo bifacciale da 5 cm

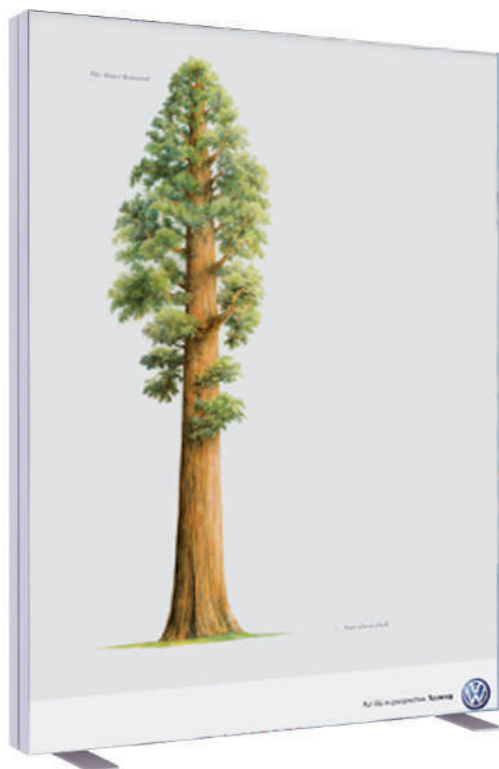

Bifacciale Profilo in alluminio anodizzato da 3 mt, utilizzato per realizzare cornici bifacciali di grande formato e display da terra. Tagliando a 45° il profilo, il cliente è in grado di realizzare agevolmente cornici su misura. Per ultimare la struttura è necessario ordinare a parte 8 angolari ed il gommino da innestare al tessuto mediante cucitura. Il dorso del profilo presenta un solco centrale per l'inserimento a scorrimento sia di basi che di occhielli da soffitto.

Profilo da 5 cm Il profilo è costituito da una costa laterale lunga 5 cm e da un blocco interno da 4 cm. Proprio lo spessore notevole del corpo centrale a "T" rende il prodotto robusto e strutturato.

Trasformazione L'inserimento delle grafiche in tessuto risulta ultra rapido, basta accoppiare la grafica al gommino da inserire all'interno della cornice.

Plus Prodotto utilizzabile per soluzioni bifacciali come pareti e totem, ma anche per cornici sospese.

Media Tessuti.

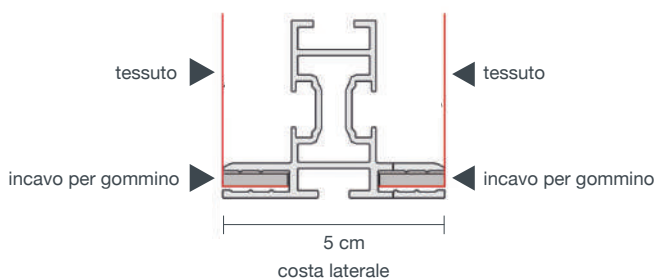

SQUADRETTA LATERALE

INSERIMENTO TESSUTO



MISURE DEL TESSUTO

Il tessuto deve essere inserito all'interno del profilo, per questo è necessario tenere conto di alcune abbondanze indispensabili.

formato della cornice	abbondanza complessiva per ciascuna delle 2 dimensioni
da 20 a 75 cm	2,8 cm
da 75 a 150 cm	2,0 cm
da 150 a 300 cm	1,5 cm

Ad esempio, nel caso di una cornice 100x30 cm la dimensione consigliata del tessuto dovrà essere 102x32,8 cm. Ovviamente si tratta di dati indicativi che devono tener conto della elasticità del materiale utilizzato.

cod/descrizione **DAS014101** TEX PROFILE PROFILE MAXI BIFACE BARRA 3 MT

DAS412295 SQUADRETTA ANGOLARE MAXI MONO E MAXI BIFACE (8 PZ)

67,00 €

10,02 €

peso kg **DAS014101** 2,4

GOMMINI PER TESSUTO

codice	ED3PVCBT143
descrizione	GOMMINO PVC BLU TRASP. 73 SH H14mm x 3mm MT200
materiale	PVC
colore	azzurro trasparente
unità di vendita	bobina 200 mt
formato mm	H 14 x Sp. 3
	0,46 € al metro

Gommino in PVC trasparente azzurrato da cucire alle grafiche in tessuto. Prodotto standard con durezza 73 shore. Design piatto. Viene inserito all'interno dei profili, per realizzare cassoni luminosi, stand, cornici e display.

codice	ED3PVCW143
descrizione	GOMMINO PVC BIANCO 73 SH H14mm x 3mm MT200
materiale	PVC
colore	bianco
unità di vendita	bobina 200 mt
formato mm	H 14 x Sp. 3
	0,46 € al metro

Gommino in PVC bianco da cucire alle grafiche in tessuto. Prodotto standard con durezza 73 shore. Design piatto. Viene inserito all'interno dei profili, per realizzare cassoni luminosi, stand, cornici e display.

codice	ED3TPEST143
descrizione	GOMMINO TPE SEMI TRASP. 70 SH H14mm x 3mm MT200
materiale	TPE
colore	semi trasparente
unità di vendita	bobina 200 mt
formato mm	H 14 x Sp. 3
	0,54 € al metro

Gommino in TPE semi trasparente (PVC FREE) da cucire alle grafiche in tessuto. Prodotto con durezza 70 shore. Design piatto. Non rilascia polvere di talco, cosa che avviene utilizzando i tradizionali prodotti in SILICONE ELASTICO, ove rimangono spesso sgradevoli aloni. Viene inserito all'interno dei profili, per realizzare cassoni luminosi, stand, cornici e display.

codice	ED3TPEST123
descrizione	GOMMINO TPE SEMI TRASP. 70 SH H12mm x 3mm MT200
materiale	TPE
colore	semi trasparente
unità di vendita	bobina 200 mt
formato mm	H 12 x Sp. 3
	0,46 € al metro

Gommino in TPE semi trasparente (PVC FREE) da cucire alle grafiche in tessuto. Prodotto con durezza 70 shore. Design piatto. Non rilascia polvere di talco, cosa che avviene utilizzando i tradizionali prodotti in SILICONE ELASTICO, ove rimangono spesso sgradevoli aloni. Viene inserito all'interno dei profili, per realizzare cassoni luminosi, stand, cornici e display.



codice	ED3PVCSBT134
descrizione	GOMMINO SAGOMATO PVC BLU TRASP. 90 SH H13mm x 4mm MT150
materiale	PVC
colore	blu trasparente
unità di vendita	bobina 150 mt
formato mm	H 13 x Sp. 4
	0,35 € al metro

Gommino sagomato in PVC trasparente finitura azzurrata, 90 shore. Pensato per chi desidera approcciarsi ai profili senza disporre di una cucitrice. Una volta posizionato il gommino nel profilo, il tessuto andrà inserito con apposita spatola a mezzaluna. La parte dentellata deve essere rivolta verso la parte più esterna del telaio.

codice	ED3PVC120
descrizione	PROFILO PVC TRASPARENTE BLU ADESIVIZZATO H 14mm x 3mm MT120
materiale	PVC adesivizzato
colore	blu trasparente
unità di vendita	bobina 120 mt
formato mm	H 14 x Sp. 3
	1,60 € al metro

Gommino trasparente adesivizzato in PVC con durezza 73 Shore, da incollare direttamente alle grafiche in tessuto. Dotato di liner protettivo in poliestere rosso. Ideale per cornici di piccolo formato che non necessitano di grandi forze di trazione; sconsigliato su grafiche superiori a 1x1 mt.

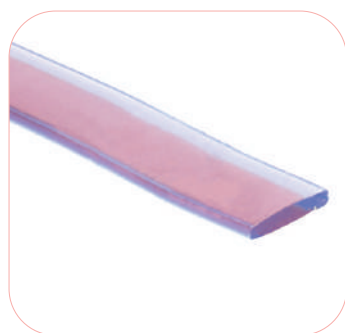

ACCESSORI TEX PROFILE

codice	PDCONA
descrizione	TEX PROFILE INTERMEDIUM MONO CONNETTORE LINEARE 10 (PZ)
13,64 €	

A volte capita che tagliando la barra da 3 mt risultino sfridi non utilizzabili per realizzare altre cornici. Il connettore in linea retta congiunge spezzoni in linea retta. Le 4 viti fissate nel profilo consentono giunzioni impeccabili. Lo strumento non deve essere mai utilizzato per realizzare giunte superiori a 3,5 mt per questioni di sicurezza. Compatibile unicamente su TEX PROFILE INTERMEDIUM.



codice	PDCONB
descrizione	TEX PROFILE VALET MONO CONNETTORE LINEARE (10PZ)
9,24 €	

A volte capita che tagliando la barra da 3 mt risultino sfridi non utilizzabili per realizzare altre cornici. Il connettore in linea retta congiunge spezzoni in linea retta. Le 4 viti fissate nel profilo consentono giunzioni impeccabili. Lo strumento non deve essere mai utilizzato per realizzare giunte superiori a 3,5 mt per questioni di sicurezza. Compatibile unicamente su TEX PROFILE VALET MONO.



codice	PDACS166
descrizione	BASE FLAT
ingombro	L 50 x H 0,5 X P 16
peso coppia	7,0
53,93 €	

Base forma rettangolare piatta specifica per TEX PROFILE MAXI BIFACE. Realizzata in ferro verniciato a polvere. Viti e dadi compresi nel prezzo.

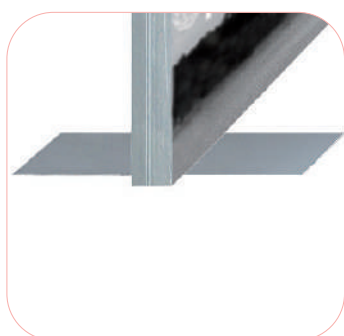

codice	DAS412274
descrizione	BASE FILLET
formato cm	50 X 0,6 X P15
peso kg	4,8
61,69 €	

Base ottagonale per TEX PROFILE MAXI BIFACE. Viti e dadi compresi nel prezzo.



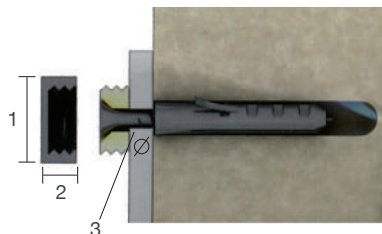

		Modello 15 mm
1	diametro mm	15
2	H distanza da parete mm	5
3	foro targa mm	4

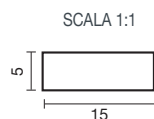

COPRIVITE IN ALLUMINIO

per grandi tirature indoor

Coprivite rotondi avvitabili in alluminio, indispensabili per realizzare targhe filo muro. Prodotto utilizzabile unicamente per applicazioni indoor.

Disponibili con diametro da 15 mm, nei colori bianco, nero e satinato. All'interno della praticissima confezione in plastica, con informazioni sul montaggio poste sul retro, trovate 4 coprivite, viti e tasselli.

cod/descrizione	EDCAG15BK COPRIVITE NERO DIAM 15 MM 4PZ (tasselli e coprivite compresi)	5,61 €
	EDCAG15NA COPRIVITE SATIN DIAM 15 MM 4PZ (tasselli e coprivite compresi)	6,05 €
	EDCAG15WT COPRIVITE BIANCO DIAM 15 MM 4PZ (tasselli e coprivite compresi)	5,61 €



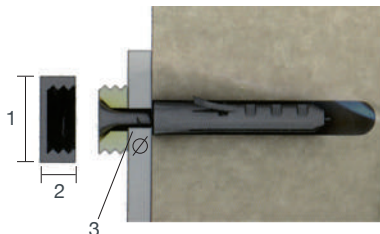

		Modello 10 mm	Modello 15 mm	Modello 19 mm
1	diametro mm	10	15	19
2	H distanza da parete mm	5	5	7
3	foro targa mm	3	4	5

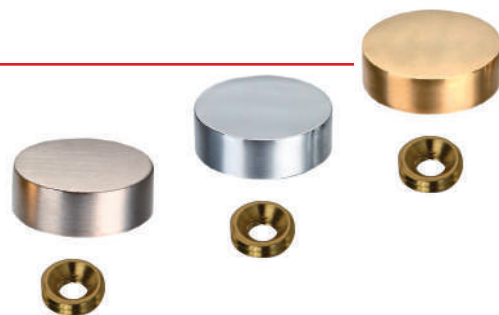
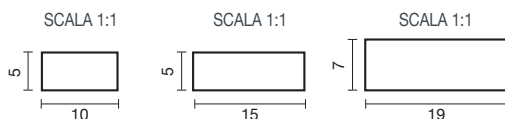

COPRIVITE IN OTTONE

antiruggine
per applicazioni outdoor

Coprivite rotondi in ottone avvitabili, indispensabili per realizzare targhe filo muro outdoor in grado di resistere agli agenti climatici esterni. Disponibili con diametro da 10, 15 e 19 mm, per conservare sempre le giuste proporzioni estetiche rispetto al formato della targa. Tre le possibili finiture, ORO, CROMATO lucido e SATINATO SPAZZOLATO.

All'interno della praticissima confezione in plastica, con informazioni sul montaggio poste sul retro, trovate 4 coprivite, viti e tasselli.

cod/descrizione	PDFD50G10 COPRIVITE ORO DIAM 10 MM 4 PZ (tasselli e viti compresi)	6,32 €
	PDFD50G15 COPRIVITE ORO DIAM 15 MM 4 PZ (tasselli e viti compresi)	7,78 €



cod/descrizione	PDFD50C10 COPRIVITE CROMATO DIAM 10 MM 4 PZ (tasselli e viti compresi)	5,78 €
	PDFD50C15 COPRIVITE CROMATO DIAM 15 MM 4 PZ (tasselli e viti compresi)	6,32 €



cod/descrizione	PDFD50S10 COPRIVITE SATIN SPAZZOLATO DIAM 10 MM 4 PZ (tasselli e viti compresi)	6,68 €
	PDFD50S15 COPRIVITE SATIN SPAZZOLATO DIAM 15 MM 4 PZ (tasselli e viti compresi)	8,29 €
	PDFD50S19 COPRIVITE SATIN SPAZZOLATO DIAM 19 MM 4 PZ (tasselli e viti compresi)	9,04 €



Distanziali rotondi con testa piatta, realizzati in materiale acrilico altamente trasparente. Utilizzati per applicazioni indoor su pannelli leggeri.

Disponibili con diametro 13, 19 e 25 mm. All'interno della praticissima confezione in plastica, con informazioni sul montaggio poste sul retro, trovate 4 distanziali, viti e tasselli.

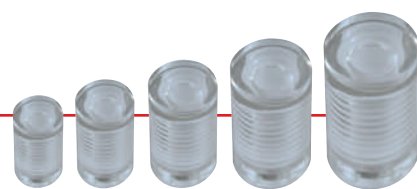

DISTANZIALI CLEAR

Trasparenti in acrilico
per supporti leggeri

	13x13	13x19	19x19	19x25	25x25
diametro frontale mm	13	13	19	19	25
distanza da parete mm	13	19	19	25	25

codice	EDCS1313C
descrizione	DISTANZIALI CLEAR 13X13 tasselli e viti compresi (CF 4 PZ)
	9,78 €



codice	EDCS1319C
descrizione	DISTANZIALI CLEAR 13X19 tasselli e viti compresi (CF 4 PZ)
	10,75 €



codice	EDCS1919C
descrizione	DISTANZIALI CLEAR 19X19 tasselli e viti compresi (CF 4 PZ)
	12,75 €



codice	EDCS1925C
descrizione	DISTANZIALI CLEAR 19X25 tasselli e viti compresi (CF 4 PZ)
	13,70 €



codice	EDCS2525C
descrizione	DISTANZIALI CLEAR 25X25 tasselli e viti compresi (CF 4 PZ)
	16,18 €





Distanziali rotondi con testa piatta, realizzati in alluminio. Privo di chiusura laterale di sicurezza anti sfilo.

Prodotto, economico di qualità, ideale soprattutto per applicazioni indoor. Disponibili con diametro da 13, 15, 19 e 25 mm, per conservare sempre le giuste proporzioni estetiche rispetto al formato della targa.

Quattro le possibili finiture: RAME, NERO, SATIN e CROMATO.

All'interno della praticissima confezione in plastica, con informazioni sul montaggio poste sul retro, trovate 4 distanziali, viti e tasselli.

DISTANZIALI CLASSIC

privi di chiusura laterale di sicurezza

	13x13	13x19	15x20	19x19	19x25	25x25
diametro frontale mm	13	13	15	19	19	25
distanza da parete mm	13	19	20	19	25	25
spessore targa max mm	6	8	8	8	12	12
fori targa mm	8	9,5	9,5	10,5	10,5	10,5

cod/descrizione PDFD1AS1313 DISTANZIALI CLASSIC 13X13 SATIN tasselli e viti compresi (CF 4 PZ)	9,04 €
PDFD1AC1313 DISTANZIALI CLASSIC 13X13 CROMATO tasselli e viti compresi (CF 4 PZ)	9,95 €
PDFD1AN1313 DISTANZIALI CLASSIC 13X13 NERO tasselli e viti compresi (CF 4 PZ)	9,04 €
PDFD1AG1313 DISTANZIALI CLASSIC 13X13 RAME tasselli e viti compresi (CF 4 PZ)	9,04 €

cod/descrizione PDFD1AS1319 DISTANZIALI CLASSIC 13X19 SATIN tasselli e viti compresi (CF 4 PZ)	9,95 €
PDFD1AC1319 DISTANZIALI CLASSIC 13X19 CROMATO tasselli e viti compresi (CF 4 PZ)	11,71 €
PDFD1AN1319 DISTANZIALI CLASSIC 13X19 NERO tasselli e viti compresi (CF 4 PZ)	9,95 €
PDFD1AG1319 DISTANZIALI CLASSIC 13X19 RAME tasselli e viti compresi (CF 4 PZ)	9,95 €



cod/descrizione PDFD1AS1520 DISTANZIALI CLASSIC 15X20 SATIN tasselli e viti compresi (CF 4 PZ)	13,65 €
PDFD1AC1520 DISTANZIALI CLASSIC 15X20 CROMATO tasselli e viti compresi (CF 4 PZ)	14,64 €

cod/descrizione PDFD1AS1919 DISTANZIALI CLASSIC 19X19 SATIN tasselli e viti compresi (CF 4 PZ)	14,45 €
PDFD1AC1919 DISTANZIALI CLASSIC 19X19 CROMATO tasselli e viti compresi (CF 4 PZ)	16,59 €



cod/descrizione PDFD1AS1925 DISTANZIALI CLASSIC 19X25 SATIN tasselli e viti compresi (CF 4 PZ)	16,26 €
PDFD1AC1925 DISTANZIALI CLASSIC 19X25 CROMATO tasselli e viti compresi (CF 4 PZ)	17,16 €
PDFD1AN1925 DISTANZIALI CLASSIC 19X25 NERO tasselli e viti compresi (CF 4 PZ)	16,26 €

cod/descrizione PDFD1AS2525 DISTANZIALI CLASSIC 25X25 SATIN tasselli e viti compresi (CF 4 PZ)	18,96 €
PDFD1AC2525 DISTANZIALI CLASSIC 25X25 CROMATO tasselli e viti compresi (CF 4 PZ)	22,44 €





Distanziali rotondi con testa piatta, realizzati in alluminio di alta qualità. Privo di chiusura laterale di sicurezza anti sfilo. Finitura argento satinato e diametro da 25 mm. Grazie a SIDE CLAMP non sarà necessario praticare alcun foro sul pannello, in quanto potrà essere alloggiato nell'apposita scanalatura. L'installazione sarà quindi semplice e veloce. Confezione composta da 4 distanziali (tasselli e viti compresi).

DISTANZIALI SIDE CLAMP

Rotondi in alluminio
con scanalatura

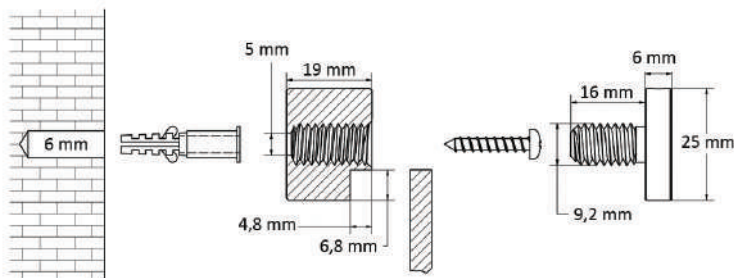

	25x19
diametro frontale mm	25
distanza da parete mm	19
spessore targa max mm	5
foro targa a muro mm	6



cod/descrizione **PDFD1AS2519**
DISTANZIALI SIDE CLAMP 25X19 SATIN tasselli e viti compresi (CF 4 PZ)

28,85 €



Distanziali rotondi in ottone contraddistinti dall'elegantissimo design con frontale leggermente svasato bombato. Dotati di chiusura laterale di sicurezza anti sfilo. Prodotto, top di gamma, ideale per applicazioni outdoor di lunga durata. La chiusura di sicurezza antisfilo con brugola assicura protezione contro atti vandalici e furti. Disponibili con diametro da 16 o 23 mm. Tre le possibili finiture ORO, SATIN e CROMATO. All'interno della praticissima confezione in plastica, con informazioni sul montaggio poste sul retro, trovate 4 distanziali, viti e tasselli e brugola per l'antisfilo.

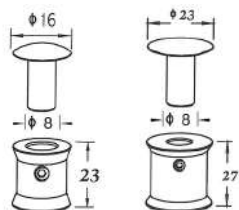

DISTANZIALI DESIGN

rotondi in ottone con chiusura di sicurezza

	16x23	23x27
diametro frontale mm	16	23
distanza da parete mm	23	27
spessore targa max mm	12	14
fori targa mm	8	9,5

cod/descrizione **PDFD20S1623** DISTANZIALI DESIGN SATIN 16x23 tasselli, viti e brugola compresi (CF 4 PZ) **33,73 €**
PDFD20C1623 DISTANZIALI DESIGN CROMATO 16x23 tasselli, viti e brugola compresi (CF 4 PZ) **31,16 €**
PDFD20G1623 DISTANZIALI DESIGN GOLD 16x23 tasselli, viti e brugola compresi (CF 4 PZ) **28,01 €**

cod/descrizione **PDFD20S2327** DISTANZIALI DESIGN SATIN 23x27 tasselli, viti e brugola compresi (CF 4 PZ) **37,93 €**
PDFD20C2327 DISTANZIALI DESIGN CROMATO 23x27 tasselli, viti e brugola compresi (CF 4 PZ) **35,58 €**
PDFD20G2327 DISTANZIALI DESIGN GOLD 23x27 tasselli, viti e brugola compresi (CF 4 PZ) **37,93 €**



Distanziali poligonali in ottone contraddistinti dall'elegantissimo design con frontale leggermente bombato. Dotati di chiusura laterale di sicurezza anti sfilo. Prodotto, top di gamma, ideale per applicazioni outdoor di lunga durata. La chiusura di sicurezza antisfilo con brugola assicura protezione contro atti vandalici e furti. La versione quadrata è lunga 18,7 mm, quella esagonale 17,3. Due le possibili finiture SATIN e CROMATO. All'interno della praticissima confezione in plastica, con informazioni sul montaggio poste sul retro, trovate 4 distanziali, viti e tasselli e brugola per l'antisfilo.

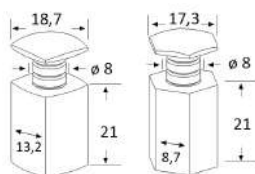

DISTANZIALI DESIGN

poligonali in ottone con chiusura di sicurezza

	quadrato	esagonale
diametro frontale mm	18,7	17,3
distanza da parete mm	21	21
spessore targa max mm	10	10
fori targa mm	8	8

cod/descrizione **PDFD3QC1821** DISTANZIALI POLIGONO QUADRATO CROMATO 18x21 tasselli, viti e brugola compresi (CF 4 PZ) **23,50 €**

cod/descrizione **PDFD3ES1721** DISTANZIALI POLIGONO ESAGONO SATIN 17x21 tasselli, viti e brugola compresi (CF 4 PZ) **22,60 €**
PDFD3EC1721 DISTANZIALI POLIGONO ESAGONO CROMATO 17x21 tasselli, viti e brugola compresi (CF 4 PZ) **23,50 €**





Distanziali con testa piatta, interamente realizzati in acciaio inox spazzolato.

Il blocco laterale protegge da sfilo ed atti vandalici. Viti, tasselli per il fissaggio e brugola compresi nel prezzo.

L'acciaio inox rende il prodotto adatto per applicazioni outdoor di lunga durata, coniugando fascino e design.

DISTANZIALI SAFETY ACCIAIO INOX

rotondi in acciaio inox con
chiusura di sicurezza

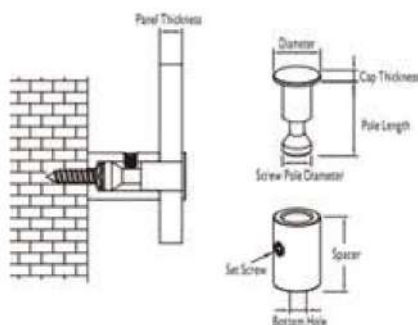

	Modello 13x20	Modello 18x20
spessore lastra mm	8	8
diametro mm	13	18
distanza da parete mm	20	20
fori targa mm	8	8
spessore testa mm	1	1

codice	PDDGASS1320
descrizione	DISTANZIALI SAFETY ACCIAIO INOX 13X20 tasselli viti e brugola compresi (CF 4 PZ)
	16,44 €

codice	PDDGASS1820
descrizione	DISTANZIALI SAFETY ACCIAIO INOX 18X20 tasselli viti e brugola compresi (CF 4 PZ)
	24,65 €





Portabrochure pieghevole a 5 tasche
 Trasportabile
 Apertura mediante perno di sicurezza
 Brochure e flyer in formato A4

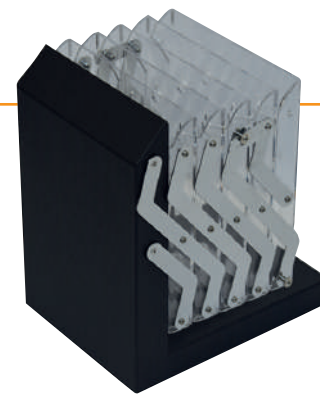

ELEGANCE

ottimo rapporto qualità prezzo

Entry level di qualità Porta brochure pieghevole con 5 tasche A4 planari in metacrilato trasparente, in grado di alloggiare contenuti con spessore massimo 2,9 cm. Gli scomparti sono connessi fra loro da binario in acciaio, con chiusura di sicurezza mediante perno posta in posizione laterale, sulla sommità del prodotto. Base 23x30 cm in ferro nero verniciato a polvere sagomato.

Plus Struttura richiudibile per alloggiare in modo sicuro e pratico tutti i contenuti. Dotata di ben 5 tasche.

Media Brochure e flyer in formato A4.



BINARIO IN ACCIAIO

BASE NERA IN FERRO
 VERNICIATO A POLVERE



Borsa in tela morbida

cod/descrizione	EDCBROELE ELEGANCE	225,97 €
ingombro	L 23 x H 145 x P 30	
peso kg	5 + custodia 0,4 + imballo in cartone 0,4	



PORTADEPLIANT MONO

monoscomparto personalizzabile

Portadepliant da banco monoscomparto con struttura autoportante in metacrilato, dotato di prolungamento posteriore reggi depliant.
È disponibile in molteplici formati, tutti con frontalino personalizzabile.

cod/descrizione	DASPTD021 MONO A4	5,65 €
	DASPTD015 MONO 5	3,24 €
	DASPTD010 MONO 11X21	2,48 €
ingombro cm	DASPTD021 L 22 x H 33 x P 12	
	DASPTD015 L 15 x H 21 x P 8	
	DASPTD010 L 11,5 x H 21 x P 8	
peso kg	DASPTD021 0,1 - DASPTD015 0,07 - DASPTD010 0,05	



PORTADEPLIANT MULTI

monoscomparto su 3 livelli

Portadepliant da banco su 3 livelli sfalsati, con struttura autoportante in metacrilato, dotato di buchi posteriori per l'affissione.

cod/descrizione	DASPTDM15 PORTADEPLIANT MULTI A5	8,00 €
	DASPTDM21 PORTADEPLIANT MULTI A4	19,31 €
ingombro cm	DASPTDM15 L 15 x H 28 x P 12	
	DASPTDM21 L 23,5 x H 34 x P 13,5	
peso kg	DASPTDM15 0,07 - DASPTDM21 0,05	



PORTADEPLIANT T INFO

bifacciale elegante



Portadepliant da banco in metacrilato per foglio singolo.

La forma a "T" rovesciata consente l'inserimento e la sostituzione dei fogli dalla base. Uno strato di pellicola trasparente sfilabile protegge il metacrilato dai graffi. La base a "T" è completamente personalizzabile.

cod/descrizione	DASPTDT21 T INFO A4	9,72 €
	DASPTDT23 T INFO A5	5,18 €
ingombro cm	DASPTDT21 L 21 x H 30,5 x P 9	
	DASPTDT23 L 15 x H 21,5 x P 9	
peso kg	DASPTDT21 0,4 - DASPTDT23 0,2	



PORTADEPLIANT L INFO

design a L esclusivo



Portadepliant da banco in metacrilato per foglio singolo. La forma a "L" consente l'inserimento e la sostituzione orizzontale dei fogli.

La leggera inclinazione del testo ne favorisce la leggibilità, conferendo al modello un design dinamico e gradevole.

cod/descrizione	DASPTDL21 L INFO A4	8,81 €
	DASPTDL22 L INFO A5	4,72 €
ingombro cm	DASPTDL21 L 21,5 x H 30,5 x P 9,2	
	DASPTDL22 L 15 x H 21,5 x P 7,2	
peso kg	DASPTDP21 0,1 - DASPTDP22 0,1	



PORTADEPLIANT WALL

Portadocumenti da parete in metacrilato. Due fori sulla parte posteriore consentono il fissaggio a parete o su pannelli.

cod/descrizione	DASPTDW21 PORTADEPLIANT WALL A4	5,24 €
ingombro cm	L 25,5 x H 25 x P 3,5	
peso kg	0,3	



REGGI TARGHE DA TAVOLO 105 MM

Comunicazione informativa di piccolo formato



Supporto da banco per targhe realizzato in alluminio satin, con lunghezza 10,5 cm. E' in grado di alloggiare pannelli fino a 4 mm di spessore.

Ideale per la comunicazione informativa su scrivanie, banchi, reception. Venduto con cellophane protettivo.

cod/descrizione	PDRT5105 REGGI TARGHE DA TAVOLO 105 MM	7,40 €
ingombro cm	10,5 x H 2,5x P 7	
peso kg	0,1	



ROLL UP MINI

mini roll up

Conserva anche in scala ridotta il fascino dell'argento tipico della famiglia dei roll up. Eccellente veicolo di comunicazione dai particolari estremamente curati; due versioni consentono di supportare stampe in A4 o A3. Veicolo promozionale dalle grandi potenzialità, caratterizzato da un design esclusivo ad un costo contenuto.

Dotato di riavvolgitore automatico della stampa, tappi laterali argentati in plastica e profilo superiore in plastica. Il meccanismo di riavvolgimento consente il trasporto delle grafiche senza rovinarle. Per una resa ottimale è raccomandato l'utilizzo di un film per display. Dopo avere fissato la grafica all'adesivo è necessario aspettare almeno 2 ore prima di procedere con il tensionamento della grafica; questo per consentire al biadesivo di raggiungere un'adesione ottimale. Prodotto comprensivo di apposito imballo protettivo in cartone.

cod/descrizione	EDCRUMINI ROLL UP MINI A4 SEUMINIA3 ROLL UP MINI A3	11,29 € 12,71 €
ingombro cm	EDCRUMINI L 21 x H 31 SEUMINIA3 L 29,7 x H 43	
peso kg	EDCRUMINI 0,2 + imballo in cartone - SEUMINIA3 0,3 + imballo in cartone	



Cartone intonso
Ideale per grandi tirature
Cartoncino



CARTON BOARD STRONG piedino porta pannelli per il piccolo e grande formato



Rinforzo e raffinato Con il minimo sforzo economico, assicura la massima resa comunicativa. Piedino porta pannello in cartoncino intonso robusto, con un lato bianco ed uno al naturale griglio. Il prodotto non è corredato di adesivo, che va acquistato separatamente.

Formati Il modello A4 presenta spessore 1,2mm, mentre i restanti sono da 1,5mm.

Plus Molto indicato su qualsiasi campagna promozionale, garantisce ottima maneggevolezza.

Media Cartoncino.



VISTA DA DIETRO

PRODOTTO CHIUSO



cod/descrizione		
DASPIE100	CARTON BOARD STRONG PER A4 (h 29 cm)	1,53 €
DASPIE015	CARTON BOARD STRONG PER A3 (h 40 cm)	2,15 €
DASPIE120	CARTON BOARD STRONG PER 50x70 (h 50 cm)	3,92 €
DASPIE130	CARTON BOARD STRONG PER 70x100 (h 70 cm)	7,06 €
DASPIE140	CARTON BOARD STRONG PER 100x140 (h 99 cm)	14,10 €

codice	DASAPPN42
descrizione	APPENDINO A PERFORAZIONE PANNELLI LEGGERI
ingombro cm	L 1,2 x H4
91,16 €	

Appendino metallico a perforazione per pannelli leggeri in materiale espanso.

Le 5 puntine di perforazione fini, permettono l'aggancio dei materiali più delicati senza danneggiarli o lasciare tracce sul lato da esposizione e pannello.

Venduto in confezioni da 200 pz.

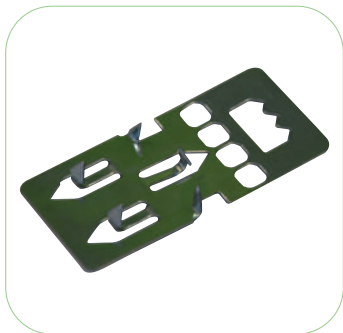

codice	GAN01
descrizione	GANCI PLASTICA ADESIVI
ingombro cm	L 4,5 x H 6
86,73 €	

Ganci in plastica adesivi trasparenti, adatti per sospendere a parete pannelli compositi leggeri con superficie compatibile col biadesivo. Ingombro L 4,5 x H 6 cm. Parte adesivizzata L 4,5 x H 3,5 cm. Prodotto venduto in confezione da 500 pz.



codice	DASMAG103
descrizione	NASTRO MAGNETICO PER POP UP
dimensioni	1,25 CM X 30 MT
53,58 €	

Bobina di nastro magnetico adesivo da applicare sul retro dei pannelli stampati, necessaria per l'adesione di ciascun modulo alle barre magnetiche montate sulla struttura del pop up. Spessore nastro 1,5 mm.



ACCESSORI PER APPENDERE



Struttura solida e stabile
Porta dispenser e vassoio porta guanti
Spazio per segnaletica



PIANTANA PORTA DISPENSER h 151

con vassoio porta guanti

Design lineare e struttura robusta (elemento autoportante in ferro con piantana in lamiera piegata). Questa stazione igienizzante è dotata di pratico vassoio porta guanti (L 26 cm x P 14 cm) e di sede per l'inserimento di un flacone di gel disinfettante (dispenser non compresso).

Nella parte superiore è provvista di spazio apposito per l'applicazione di segnaletica grafica (L 19,5 cm x H 29 cm). Base L 26 cm x P 30 cm. Altezza totale struttura 151.

cod/descrizione	DAS10D150 PIANTANA BASE RETTANGOLARE PORTA DISPENSER h 151	166,11 €
ingombro cm	L 26 x H 151 x P 30	
peso kg	7,5 con imballo in cartone	

DI
SP
LAY
COLLECTION





DI
SP
LAY
COLLECTION

